



Hidrocon 

CATÁLOGO TÉCNICO 2024



**SISTEMA
RANHURADO
GROOVED**

ÍNDICE

A EMPRESA	02
O FABRICANTE	03
O SISTEMA RANHURADO (GROOVED SYSTEM)	04
VANTAGENS	05
A RANHURA	06
COMPONENTES DO ACOPLAMENTO	07
RÍGIDO X FLEXÍVEL	08
PRODUTOS	09
ACOPLAMENTOS	10
COTOVELOS	12
TÊS	14
CRUZETAS	17
TÊS MECÂNICOS	18
CRUZETAS MECÂNICAS	21
REDUÇÕES	25
TAMPÃO	28
FLANGES	29

A EMPRESA

A Hidrocon é uma importadora e distribuidora de conexões galvanizadas certificadas, localizada em Belo Horizonte-MG. Desde julho de 2014, destaca-se pela eficiência logística e pelo mais completo estoque, garantindo pronto atendimento em todo o Brasil.

Distribuidora autorizada da MECH (Jinan Meide Casting Co. Ltd.), a maior fabricante mundial de conexões galvanizadas, com qualidade reconhecida internacionalmente. Além disso, oferecemos uma ampla gama de conexões ranhuradas, máquinas de ranhura e sprinklers.

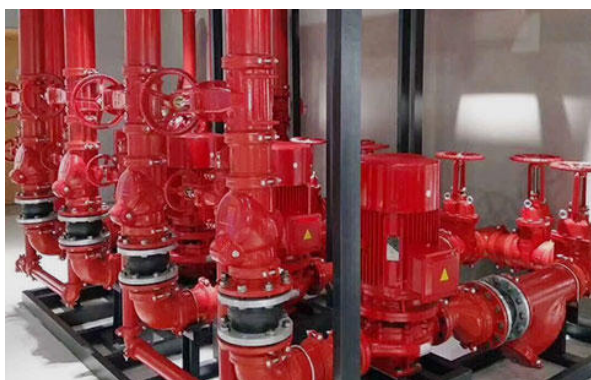

O FABRICANTE

O Meide Group é uma empresa de alta tecnologia, especializada no fornecimento de conexões e válvulas para a indústria de fluidos, tendo sua excelência e qualidade reconhecidas mundialmente.

Com a marca MECH, são líderes do setor e mantêm sua excelência, fornecendo produtos seguros e confiáveis com soluções completas. Utilizando suas plataformas de inovação e desenvolvimento, promovem transformações através de inovações tecnológicas em suas linhas de produção, automatizando o processo mecânico de fabricação.



60 ANOS
400 PRÊMIOS
149 PATENTES
130 PAÍSES



Burj Khalifa (Dubai)
Shanghai Tower
World Trade Center (NYC)

Suas conexões ranhuradas possuem certificados de qualidade reconhecidos mundialmente, tais como da FM Global e Underwriters Laboratories, garantindo segurança e confiança no produto.



O SISTEMA RANHURADO

O sistema ranhurado (Grooved) utiliza acoplamentos e conexões para unir válvulas e tubos de aço carbono ou aço inoxidável com extremidades ranhuradas por laminação ou corte. Os acoplamentos possuem um anel de vedação altamente elástico, que ajuda a absorver ruídos e a atenuar a transmissão de vibrações nas instalações. O anel de vedação é colocado nas extremidades dos componentes a serem conectados, os segmentos do acoplamento são posicionados sobre ele, e os parafusos e porcas são apertados, resultando em uma união segura e sem vazamentos.

Este conceito de instalação está se tornando cada vez mais popular no mercado brasileiro. Muitas empresas de instalação e construção já estão utilizando este sistema para otimizar a execução de seus projetos e reduzir custos, agregando vantagem competitiva em relação aos concorrentes, devido ao seu melhor custo-benefício.

As conexões ranhuradas possuem uma vasta aplicação nas tubulações industriais e sistemas de combate a incêndio e redes de ar condicionado e aquecimento, tais como:

- **Bicos de Sprinkler e Hidrantes**
- **Mineração**
- **Ar Comprimido**
- **AVAC-R**
- **Abastecimento de Água**
- **Tubulação de Utilidade**



VANTAGENS

MAIS PRÁTICO E RÁPIDO

Até 6 vezes mais rápido que sistemas tradicionais.
Componentes compactos que requerem menos espaço.
Ajuste de 360° antes da fixação.

FÁCIL DE INSTALAR

Não requer mão de obra especializada
Instalação com apenas uma chave inglesa
Ideal para espaços confinados

MAIS SEGURO

Elimina riscos de arcos elétricos e vapores de soldagem
Protege contra alta temperatura e fumaça tóxica
Dispensa uso de equipamentos de proteção pessoal
Menos necessidade de proteção contra toxinas
Reduz impacto ambiental

MANUTENÇÃO SIMPLIFICADA

Rápida e Versátil
Reparos e ajustes técnicos no local da instalação
Redução significativa do tempo de parada
Ideal para projetos com manutenção frequente

CERTIFICAÇÃO E CONFIABILIDADE

Qualidade Garantida
Conexões certificadas por entidades renomadas
Produtos de confiança e alta qualidade

ESPECIFICAÇÕES DA RANHURA

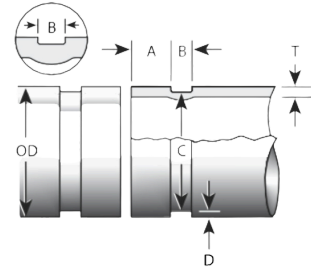

Diâmetro Nominal Polegadas mm	Dimensões - Polegadas/mm									
	Diâmetro Externo do Tubo O.D.		A Assentamento do Anel de Vedação $\pm 0,03 \pm 0,76$	B Larg. Ranh. $\pm 0,03 \pm 0,76$	Diâmetro da Ranhura C		D Profundidade da Ranhura ref.	T Esp. Min. da Parede	Diâmetro Máx. da Extremidade do Tubo	
	Básico	Tolerância + -			Básico	Tol. +0,000 +0,00				
3/4	1,050	+0,010	-0,010	0,625	0,281	0,938	-0,015	0,056	0,065	1,15
20	26,9	+0,25	-0,25	15,88	7,14	23,83	-0,38	1,42	1,65	29,2
1	1,315	+0,013	-0,013	0,625	0,281	1,190	-0,015	0,063	0,065	1,43
25	33,7	+0,33	-0,33	15,88	7,14	30,23	-0,38	1,60	1,65	36,3
1 ^{1/4}	1,660	+0,016	-0,016	0,625	0,281	1,535	-0,015	0,063	0,065	1,77
32	42,4	+0,41	-0,41	15,88	7,14	38,99	-0,38	1,60	1,65	45,0
1 ^{1/2}	1,900	+0,019	-0,019	0,625	0,281	1,775	-0,015	0,063	0,065	2,01
40	48,3	+0,48	-0,48	15,88	7,14	45,09	-0,38	1,60	1,65	51,1
2	2,375	+0,024	-0,024	0,625	0,344	2,250	-0,015	0,063	0,065	2,48
50	60,3	+0,61	-0,61	15,88	8,74	57,15	-0,38	1,60	1,65	63,0
2 ^{1/2}	2,875	+0,029	-0,029	0,625	0,344	2,720	-0,018	0,078	0,083	2,98
65	73,0	+0,74	-0,74	15,88	8,74	69,09	-0,46	1,98	2,11	75,7
76,1 mm	3,000	+0,030	-0,030	0,625	0,344	2,845	-0,018	0,078	0,083	3,10
	76,1	+0,76	-0,76	15,88	8,74	72,26	-0,46	1,98	2,11	78,7
3	3,500	+0,035	-0,031	0,625	0,344	3,344	-0,018	0,078	0,083	3,60
80	88,9	+0,89	-0,79	15,88	8,74	84,94	-0,46	1,98	2,11	91,4
3 ^{1/2}	4,000	+0,040	-0,031	0,625	0,344	3,834	-0,020	0,083	0,083	4,10
90	101,6	+1,02	-0,79	15,88	8,74	97,38	-0,51	2,11	2,11	104,1
4	4,500	+0,045	-0,031	0,625	0,344	4,334	-0,020	0,083	0,083	4,60
100	114,3	+1,14	-0,79	15,88	8,74	110,08	-0,51	2,11	2,11	116,8
5	5,563	+0,056	-0,031	0,625	0,344	5,395	-0,022	0,084	0,109	5,66
125	141,3	+1,42	-0,79	15,88	8,74	137,03	-0,56	2,13	2,77	143,8
133,0 mm	5,250	+0,053	-0,031	0,625	0,344	5,084	-0,020	0,083	0,109	5,35
	133,0	+1,35	-0,79	15,88	8,74	129,13	-0,51	2,11	2,77	135,9
139,7 mm	5,500	+0,056	-0,031	0,625	0,344	5,334	-0,020	0,083	0,109	5,60
	139,7	+1,42	-0,79	15,88	8,74	135,48	-0,51	2,11	2,77	142,2
6	6,625	+0,063	-0,031	0,625	0,344	6,455	-0,022	0,085	0,109	6,73
150	168,3	+1,60	-0,79	15,88	8,74	163,96	0,56	2,16	2,77	170,9
152,4 mm	6,000	+0,056	-0,031	0,625	0,344	5,830	-0,022	0,085	0,109	6,10
	152,4	+1,42	-0,79	15,88	8,74	148,08	-0,56	2,16	2,77	154,9
165,1 mm	6,500	+0,063	-0,031	0,625	0,344	6,330	-0,022	0,085	0,109	6,60
	165,1	+1,60	-0,79	15,88	8,74	160,78	-0,56	2,16	2,77	167,6
8	8,625	+0,063	-0,031	0,750	0,469	8,441	-0,025	0,092	0,109	8,80
200	219,1	+1,60	-0,79	19,05	11,91	214,40	-0,64	2,34	2,77	223,5
203,2 mm	8,000	+0,063	-0,031	0,750	0,469	7,816	-0,025	0,092	0,109	8,17
	203,2	+1,60	-0,79	19,05	11,91	198,53	-0,64	2,34	2,77	207,5
10	10,750	+0,063	-0,031	0,750	0,469	10,562	-0,027	0,094	0,134	10,92
250	273,0	+1,60	-0,79	19,05	11,91	268,28	-0,69	2,39	3,40	277,4
254,0 mm	10,000	+0,063	-0,031	0,750	0,469	9,812	-0,027	0,094	0,134	10,17
	254,0	+1,60	-0,79	19,05	11,91	249,23	-0,69	2,39	3,40	258,3
12	12,750	+0,063	-0,031	0,750	0,469	12,531	-0,030	0,109	0,156	12,92
300	323,9	+1,60	-0,79	19,05	11,91	318,29	-0,76	2,77	3,96	328,2

Tubulações recomendadas devem estar em conformidade com as normas NBR 5580 / NBR 5590 com solda longitudinal

Solda Helicoidal

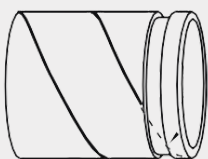

Cordões de solda devem ser removidos antes da execução da ranhura

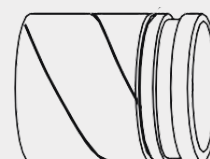

Extremidade Ranhurada

COMPONENTES DO ACOPLAMENTO

ANÉIS DE VEDAÇÃO

Os anéis de vedação estão disponíveis em diversas configurações e compostos para atender cada exigência específica. Esses anéis possuem uma excelente capacidade de vedação. Primeiramente o anel é montado sobre as extremidades da tubulação formando uma vedação inicial. À medida que os segmentos dos acoplamentos são instalados e fixados, eles comprimem ligeiramente o anel de vedação durante o aperto dos parafusos, criando assim uma vedação hermética. A força da vedação é reforçada em virtude da pressão interna que cria uma força descendente sobre lábios do anel de vedação.

SEGMENTOS / ACOPLAMENTOS

Proporcionam resistência à união, comprimem e protegem o anel de vedação contra exposições. Os segmentos dos acoplamentos e os componentes são produzidos com ferro fundido nodular.

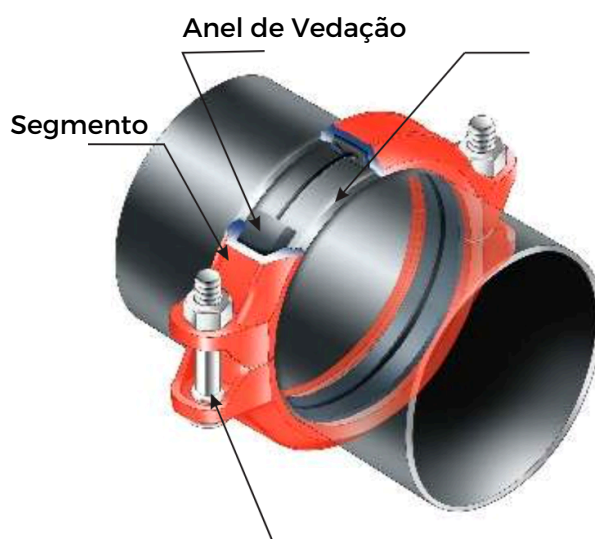

PARAFUSO/PORCA

Os produtos utilizam parafusos de recartilhado de cabeça oval de aço carbono (conforme ASTM A183 Gr. 2) e porcas sextavadas de alta resistência (disponíveis em UNC roscadas ou ISO roscadas). Os parafusos de cabeça oval com rosca parcial se encaixam dentro dos orifícios ovais das seções dos segmentos permitindo um aperto fácil usando somente uma chave de aperto. Os parafusos e porcas UNC são revestidos de zinco eletricamente de uma cor cromada de prata, e os parafusos e porcas ISO de uma cor cromada de ouro. Parafusos e porcas galvanizados por imersão a quente também estão disponíveis mediante solicitação.

RÍGIDO X FLEXÍVEL

ACOPLAMENTO RÍGIDO

Para situações que precisam de uma união rígida, similar aos das conexões tradicionais.

Possuem o mecanismo de T&G, que fornece o intertravamento mecânico e o de fricção.

Reduz movimento angular indesejado, deslocamentos axiais e rotações posteriores à instalação.

Não é necessário se preocupar com o desalinhamento da tubulação em trechos retos

Com o mecanismo M/F o atrito e o travamento mecânico dos segmentos do canal interno da ranhura proporcionam maior rigidez para a união.

Conforme os parafusos são apertados, os planos inclinados se deslocam em direção oposta fazendo com que as abas laterais do acoplamento se prendam firmemente à tubulação, ao mesmo tempo em que as ranhuras da tubulação são forçadas para fora, contra as abas laterais do acoplamento.

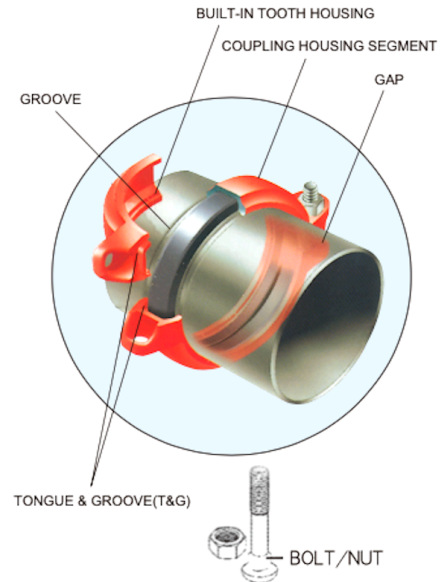

ACOPLAMENTO FLEXÍVEL

Próprios para todas aplicações e condições de projeto, como por exemplo curvos ou com deflexão, quando os sistemas são expostos a forças externas ou quando há necessidade da atenuação de vibração e/ou ruído.

Possuem a habilidade de projetar com flexibilidade controlada.

Um acoplamento flexível acomoda a deflexão do tubo e/ou o não alinhamento.







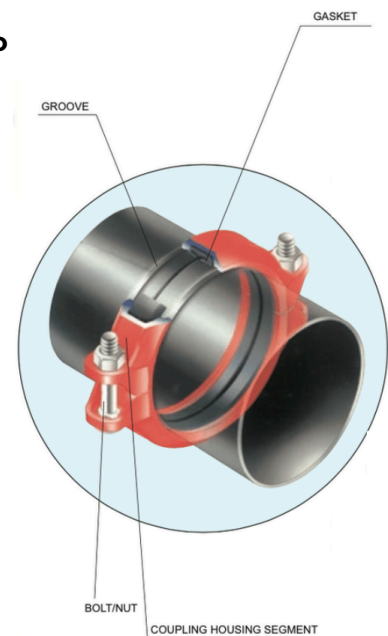

























O acoplamento não é diretivo e o tubo pode ser girado 360° durante a instalação.

A junta de borracha em C oferece recursos de autovedação em baixa e alta pressão e em certas condições de vácuo.

Com a remoção de apenas alguns parafusos, você pode acessar facilmente o sistema para limpeza, manutenção, alterações ou expansão do sistema.





PRODUTOS

 <p>1N/1NS Acoplamento Flexível/ Flex. Leve</p>	 <p>1N R Acoplamento Flexível de Redução</p>	 <p>1NH Acoplamento Flexível Pesado</p>	 <p>1G/1GS Acoplamento Rígido / Rígido Leve</p>	 <p>90 Cotovelo 90°</p>	 <p>90S Cotovelo 90° Leve</p>
 <p>90R Cotovelo de Redução 90°</p>	 <p>91R Terminal 90°</p>	 <p>105 Cotovelo 11,25°</p>	 <p>110 Cotovelo 22,5°</p>	 <p>120 Cotovelo 45°</p>	 <p>130 Tê</p>
 <p>130S Tê Leve</p>	 <p>130R Tê de Redução</p>	 <p>131R Tê de Redução Saída Roscada</p>	 <p>180 Cruzeta</p>	 <p>180R Cruzeta de Redução</p>	 <p>181 Cruzeta de Redução Saída Roscada</p>
 <p>3L Tê Mecânico U-Bolt</p>	 <p>3G Tê Mecânico</p>	 <p>3GS Tê Mecânico Leve</p>	 <p>3J Tê Mecânico Saída Roscada</p>	 <p>3JS Tê Mecânico Saída Roscada Leve</p>	 <p>4G Cruzeta Mecânica</p>
 <p>4GS Cruzeta Mecânica Leve</p>	 <p>4J Cruzeta Mecânica Saída Roscada</p>	 <p>4JS Cruzeta Mecânica Saída Roscada Leve</p>	 <p>230 Redução Excêntrica</p>	 <p>230N Redução Excêntrica Rosca Fêmea</p>	 <p>240 Redução Concêntrica</p>
 <p>240N Redução Concêntrica Rosca Fêmea</p>	 <p>240W Redução Concêntrica Rosca Macho</p>	 <p>300 Tampão</p>	 <p>321 Flange</p>	 <p>321A Flange ANSI</p>	 <p>321G Adaptador de Flange</p>

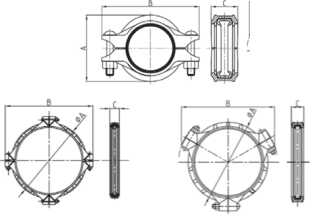
ACOPLAMENTOS

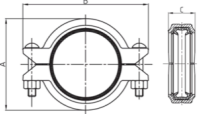
Acoplamento Rígido / 1G										
 	Diâmetro Nominal		φD Externo mm	Peso (kg)	PSI/MPa	Qtd. por caixa	Peso por caixa (kg)	Dimensões (mm)		
	mm	polegada						A	B	C
	25	1	33,7	0,523	500 / 3,45	50	26,150	59	100	44
	32	1 1/4	42,4	0,610	500 / 3,45	45	27,450	66	105	45
	40	1 1/2	48,3	0,640	500 / 3,45	40	25,600	72	112	45
	50	2	60,3	0,720	500 / 3,45	35	25,200	85	130	45
	65	2 1/2	73	0,854	500 / 3,45	30	25,620	98	140	45
	65	2 1/2	76,1	0,890	500 / 3,45	28	24,920	101	145	45
	80	3	88,9	1,014	500 / 3,45	20	20,280	115	168	46
	100	4	108,8	1,900	500 / 3,45	N/D	N/D	140	197	52
	100	4	114,3	1,520	500 / 3,45	14	21,280	146	200	52
	125	5	133	2,420	450 / 3,10	8	19,362	165	226	52
	125	5	139,7	2,542	450 / 3,10	8	20,332	170	235	52
	125	5	141,3	2,097	450 / 3,10	10	20,970	172	235	52
	150	6	159	3,074	450 / 3,10	6	18,445	190	267	52
	150	6	165,1	2,709	450 / 3,10	6	16,253	198	262	52
	150	6	168,3	2,252	450 / 3,10	7	15,764	202	265	52
	200	8	219,1	5,945	450 / 3,10	3	17,835	260	345	62
	250	10	267,4	10,785	350 / 2,07	32	345,120	318	410	63

Acoplamento Rígido Leve / 1GS										
 	Diâmetro Nominal		φD Externo mm	Peso (kg)	PSI/MPa	Qtd. por caixa	Peso por caixa (kg)	Dimensões (mm)		
	mm	polegada						A	B	C
	65	2 1/2	76,1	0,842	300 / 2,07	28	23,576	100	140	45
	80	3	88,9	1,014	300 / 2,07	20	20,270	114	160	45
	100	4	108	1,409	300 / 2,07	14	19,730	135	185	50
	100	4	114,3	1,486	300 / 2,07	14	20,810	142	187	50
	100	4	114,3	1,486	300 / 2,07	14	20,810	140	192	50
	125	5	139,7	1,901	300 / 2,07	10	19,008	168,5	225	50
	125	5	141,3	2,082	300 / 2,07	10	20,824	170	225	50
	150	6	159	2,415	300 / 2,07	7	16,906	190	250	50
	150	6	165,1	2,267	300 / 2,07	7	15,866	195	255	50
	150	6	168,3	2,237	300 / 2,07	7	15,658	200	260	50
	200A	8	216,3	4,162	300 / 2,07	4	16,650	255	320	58
	200	8	219,1	3,832	300 / 2,07	4	15,328	255	322	58

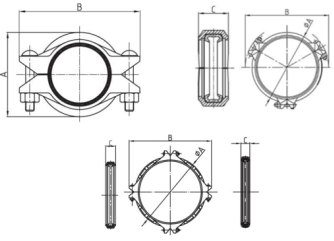
Acoplamento Flexível / 1N										
 	Diâmetro Nominal		φD Externo mm	Peso (kg)	PSI/MPa	Qtd. por caixa	Peso por caixa (kg)	Dimensões (mm)		
	mm	polegada						A	B	C
	25	1	33,7	0,455	500 / 3,45	50	22,750	55	92	42
	32	1 1/4	42,4	0,563	500 / 3,45	45	25,335	65	105	44
	40	1 1/2	48,3	0,605	500 / 3,45	40	24,200	70	110	44
	50	2	60,3	0,653	500 / 3,45	35	22,855	83	124	44
	65	2 1/2	73	0,839	500 / 3,45	30	25,170	96	143	45
	65	2 1/2	76,1	0,858	500 / 3,45	28	24,024	100	145	45
	80	3	88,9	1,205	500 / 3,45	20	24,100	115	160	45
	100	4	108	1,691	500 / 3,45	12	20,287	138	190	50
	100	4	114,3	1,248	500 / 3,45	12	14,976	145	198	50
	125	5	133	2,367	450 / 3,10	8	18,938	162	225	51
	125	5	139,7	2,516	450 / 3,10	8	20,130	168	228	51
	125	5	141,3	2,272	450 / 3,10	8	18,176	170	232	51
	150	6	159	2,640	450 / 3,10	6	15,842	190	254	52
	150	6	165,1	2,654	450 / 3,10	6	15,925	196	260	52
	165	6	168,3	3,087	450 / 3,10	6	18,522	200	265	52
	200	8	219,1	5,945	450 / 3,10	3	17,835	258	350	60
	250	10	273	10,785	300 / 2,07	32	345,120	320	395	64
	300	12	323,9	9,499	300 / 2,07	22	208,978	372	450	64

ACOPLAMENTOS

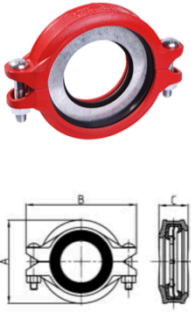
Acoplamento Flexível de Redução / 1N R										
	Diâmetro Nominal		φD Externo mm	Peso (kg)	PSI/MPa	Qtd. por caixa	Peso por caixa (kg)	Dimensões (mm)		
	mm	polegada						A	B	C
	50 x 40	2 x 1 1/2	60,3 x 48,3	0,805	300 / 2,07	35	28,175	86	125	44
	65 x 25	2 1/2 x 1	73 x 33,7	1,071	300 / 2,07	28	29,988	100	138	45
	65 x 50	2 1/2 x 2	73 x 60,3	0,968	300 / 2,07	30	29,040	100	138	47
	65 x 25	2 1/2 x 1	76,1 x 33,7	1,096	300 / 2,07	28	30,699	102	140	45
	65 x 40	2 1/2 x 1 1/2	76,1 x 48,3	1,042	300 / 2,07	28	29,170	102	140	45
	65 x 50	2 1/5 x 2	76,1 x 60,3	0,959	300 / 2,07	28	26,838	102	142	44,5
	80 x 25	3 x 1	88,9 x 33,7	1,729	300 / 2,07	20	34,580	115	168	46
	80 x 50	3 x 2	88,9 x 60,3	1,618	300 / 2,07	20	32,360	115	168	47
	80 x 65	3 x 2 1/2	88,9 x 73	1,521	300 / 2,07	20	30,420	115	168	46
	80 x 65	3 x 2 1/2	88,9 x 76,1	1,531	300 / 2,07	20	30,620	115	168	46
	100 x 25	4 x 1	114,3 x 33,7	2,424	300 / 2,07	12	29,088	144	198	50
	100 x 65	4 x 2 1/2	114,3 x 73	2,174	300 / 2,07	12	26,088	144	198	50,5
	100 x 65	4 x 2 1/2	114,3 x 76,1	2,151	300 / 2,07	12	25,812	144	198	50,5
	100 x 80	4 x 3	114,3 x 88,9	2,152	300 / 2,07	12	25,824	248	198	50
	150 x 80	6 x 3	165,1 x 89,9	6,429	300 / 2,07	4	25,714	200	260	51
	150 x 100	6 x 4	165,1 x 114,3	3,766	300 / 2,07	6	22,593	197	260	51
150 x 100	6 x 4	168,3 x 114,3	4,750	300 / 2,07	6	28,500	200	268	52,5	
200 x 150	8 x 6	219,1 x 165,1	6,219	300 / 2,07	4	24,876	257	335	60	
200 x 150	8 x 6	219,1 x 168,3	6,180	300 / 2,07	4	24,720	257	335	60	

Acoplamento Flexível Pesado / 1NH										
	Diâmetro Nominal		φD Externo mm	Peso (kg)	PSI/MPa	Qtd. por caixa	Peso por caixa (kg)	Dimensões (mm)		
	mm	polegada						A	B	C
	50	2	60,3	1,207	750 / 5,18	20	24,140	90	134	45
	65	2 1/2	73	1,238	750 / 5,18	20	24,760	100	150	45
	65	2 1/2	76,1	1,265	750 / 5,18	20	25,300	102	154	45
	80	3	88,9	1,621	750 / 5,18	16	25,936	121	172	45
	100	4	114,3	2,624	750 / 5,18	10	26,240	151	214	50
	125	5	141,3	3,776	700 / 4,83	7	26,430	180	248	51
	150	6	165,1	4,259	700 / 4,83	4	17,037	205	278	51
	150	6	168,3	4,274	700 / 4,83	4	17,096	208	284	51
	200	8	219,1	7,349	600 / 4,14	2	14,698	268	354	61

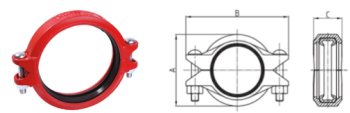
Acoplamento Flexível Leve / 1NS										
	Diâmetro Nominal		φD Externo mm	Peso (kg)	PSI/MPa	Qtd. por caixa	Peso por caixa (kg)	Dimensões (mm)		
	mm	polegada						A	B	C
	100	4	114,3	1,248	300 / 2,07	12	14,976	139	182	50
	125	5	139,7	2,328	450 / 3,10	8	18,620	168	228	51
	165	6	165,1	2,143	300 / 2,07	6	12,860	192	244	51
	165	6	168,3	2,860	300 / 2,07	6	17,161	200	266	52
	250	10	273	7,646	300 / 2,07	27	206,447	320	398	64

COTOVELOS

Cotovelo 90° / 90									
	Diâmetro Nominal		φD Externo	Peso (kg)	PSI/MPa	Qtd. por caixa	Peso por caixa (kg)	Dimensões	
	mm	polegada	mm					L	
	25	1	33,7	0,237	500 / 3,45	90	21,330		57
	32	1 1/4	42,4	0,412	500 / 3,45	60	24,720		70
	40	1 1/2	48,3	0,475	500 / 3,45	50	23,750		70
	50	2	60,3	0,618	500 / 3,45	32	19,776		82,5
	65	2 1/2	73	0,931	500 / 3,45	18	16,758		95
	65	2 1/2	76,1	1,000	500 / 3,45	18	18,000		95
	80	3	88,9	1,395	500 / 3,45	10	13,950		108
	100	4	114,3	1,951	500 / 3,45	6	11,706		127
	125	5	133	3,433	500 / 3,45	2	6,867		122
	125	5	139,7	4,091	500 / 3,45	2	8,181		140
	125	5	141,3	1,951	500 / 3,45	6	11,706		140
	150	6	165,1	3,346	500 / 3,45	2	6,692		165
	150	6	168,3	4,895	500 / 3,45	2	9,790		165
	200	8	219,1	5,113	500 / 3,45	2	10,226		197
	250	10	267,4	25,703	500 / 3,45	8	205,621		229
	250	10	273	24,580	500 / 3,45	8	196,640		229
	300	12	323,9	35,523	500 / 3,45	4	142,092		254

Cotovelo 90° Leve / 90S									
	Diâmetro Nominal		φD Externo	Peso (kg)	PSI/MPa	Qtd. por caixa	Peso por caixa (kg)	Dimensões	
	mm	polegada	mm					L	
	50	2	60,3	0,612	300 / 2,07	32	19,581		70
	65	2 1/2	73	0,919	300 / 2,07	18	16,538		76
	65	2 1/2	76,1	0,987	300 / 2,07	18	17,768		76
	80	3	88,9	1,378	300 / 2,07	10	13,781		85,5
	100	4	108	1,776	300 / 2,07	6	10,655		101
	100	4	114,3	1,927	300 / 2,07	6	11,564		101
	125	5	139,7	3,346	300 / 2,07	2	6,692		124
	150	6	159	4,714	300 / 2,07	2	9,429		140
	150	6	165,1	4,860	300 / 2,07	2	9,720		140
	150	6	168,3	5,076	300 / 2,07	2	10,152		140
	200	8	216,3	9,103	300 / 2,07	18	163,852		175
	200	8	219,1	8,729	300 / 2,07	18	157,120		175

Cotovelo de Redução 90° / 90R									
	Diâmetro Nominal		φD Externo	Peso (kg)	PSI/MPa	Qtd. por caixa	Peso por caixa (kg)	Dimensões	
	mm	polegada	mm					L	
	80 x 65	3 x 2 1/2	88,9 x 76,1	1,553	500 / 3,45	9	13,977		108
	100 x 65	4 x 2 1/2	114,3 x 76,1	2,613	500 / 3,45	4	10,452		127
	100 x 80	4 x 3	114,3 x 88,9	2,896	500 / 3,45	4	11,584		127
	150 x 100	6 x 4	165,1 x 114,3	6,206	500 / 3,45	2	12,412		165
	150 x 100	6 x 4	168,3 x 114,3	6,442	500 / 3,45	2	12,884		165

Terminal 90° / 91R									
	Diâmetro Nominal		φD Externo	Peso (kg)	PSI/MPa	Qtd. por caixa	Peso por caixa (kg)	Dimensões (mm)	
	mm	polegada	mm					L1	L2
	32 x 15	1 1/4 x 1/2	42,4 x 21,3	0,232	500 / 3,45	60	13,926	35,1	44,5
	32 x 20	1 1/4 x 3/4	42,4 x 26,9	0,266	500 / 3,45	60	15,942	34,9	47,6
	32 x 25	1 1/4 x 1	42,4 x 33,7	0,314	500 / 3,45	60	18,858	38,1	51,6
	40 x 15	1 1/2 x 3/4	48,3 x 21,3	0,258	500 / 3,45	80	20,632	34,9	44,5
	40 x 20	1 1/2 x 3/4	48,3 x 26,9	0,283	500 / 3,45	80	22,624	34,9	47,6
	40 x 25	1 1/2 x 1	48,3 x 33,7	0,336	500 / 3,45	80	26,880	38,1	51,6
	50 x 15	2 x 1/2	60,3 x 21,3	0,361	500 / 3,45	50	18,030	41,4	44,5
	50 x 20	2 x 3/4	60,3 x 26,9	0,409	500 / 3,45	50	20,465	41,3	47,6
	50 x 25	2 x 1	60,3 x 33,7	0,450	500 / 3,45	50	22,505	44,5	51,6
	65 x 15	2 1/2 x 1/2	73 x 21,3	0,500	500 / 3,45	N/D	N/D	46	44,5
	65 x 20	2 1/2 x 3/4	73 x 26,9	0,600	500 / 3,45	N/D	N/D	46	47,6
	65 x 25	2 1/2 x 1	73 x 33,7	0,600	500 / 3,45	N/D	N/D	49,2	51,6
	80 x 20	3 x 3/4	88,9 x 26,9	0,800	500 / 3,45	N/D	N/D	60,3	52,4
	80 x 25	3 x 1	88,9 x 33,7	0,9	500 / 3,45	N/D	N/D	63,5	52,4

COTOVELOS

Cotovelo 45° / 120									
Diâmetro Nominal	mm	polegada	φD Externo	mm	Peso (kg)	PSI/MPa	Qtd. por caixa	Peso por caixa (kg)	Dimensões (mm)
									L
25	1	33,7	0,204	500 / 3,45	100	20,400	44,5		
32	1 1/4	42,4	0,304	500 / 3,45	90	27,360	44,5		
40	1 1/2	48,3	0,351	500 / 3,45	60	21,060	44,5		
50	2	60,3	0,518	500 / 3,45	36	18,648	51		
65	2 1/2	73	0,789	500 / 3,45	24	18,936	57		
65	2 1/2	76,1	0,857	500 / 3,45	24	20,575	57		
80	3	88,9	1,240	500 / 3,45	12	14,880	63,5		
100	4	108	1,738	500 / 3,45	8	13,905	76		
100	4	114,3	1,918	500 / 3,45	8	15,344	76		
125	5	133	2,742	500 / 3,45	2	5,484	82,5		
125	5	139,7	2,898	500 / 3,45	2	5,797	82,5		
125	5	141,3	3,039	500 / 3,45	2	6,078	82,5		
150	6	159	3,745	500 / 3,45	2	7,490	89		
150	6	165,1	3,940	500 / 3,45	2	7,880	89		
150	6	168,3	3,589	500 / 3,45	2	7,178	89		
200	8	216,3	6,760	500 / 3,45	1	6,760	108		
200	8	219,1	6,817	500 / 3,45	1	6,817	108		
250	10	267,4	15,086	500 / 3,45	12	181,032	120,5		
250	10	273	14,760	500 / 3,45	12	177,120	120,5		
300	12	323,9	21,675	500 / 3,45	8	173,400	133		

Cotovelo 22,5° / 110									
Diâmetro Nominal	mm	polegada	φD Externo	mm	Peso (kg)	PSI/MPa	Qtd. por caixa	Peso por caixa (kg)	Dimensões
									L
32	1 1/4	42,4	0,325	500 / 3,45	60	19,476	45		
40	1 1/2	48,3	0,372	500 / 3,45	50	18,620	45		
50	2	60,3	0,516	500 / 3,45	40	20,640	48		
65	2 1/2	73	0,849	500 / 3,45	24	20,376	51		
65	2 1/2	76,1	0,871	500 / 3,45	24	20,906	51		
80	3	88,9	1,074	500 / 3,45	16	17,184	57		
100	4	108	1,948	500 / 3,45	8	15,582	73		
100	4	114,3	1,886	500 / 3,45	8	15,088	73		
125	5	139,7	2,720	500 / 3,45	3	8,161	73		
150	6	159	3,499	500 / 3,45	2	6,997	79		
150	6	165,1	3,626	500 / 3,45	2	7,252	79		
150	6	168,3	4,532	500 / 3,45	2	9,064	79		
200	8	219,1	6,829	500 / 3,45	1	6,829	98		

Cotovelo 11,25° / 105									
Diâmetro Nominal	mm	polegada	φD Externo	mm	Peso (kg)	PSI/MPa	Qtd. por caixa	Peso por caixa (kg)	Dimensões
									L
32	1 1/4	42,4	0,257	500 / 3,45	100	25,690	35		
40	1 1/2	48,3	0,294	500 / 3,45	100	29,440	35		
50	2	60,3	0,390	500 / 3,45	60	23,400	35		
65	2 1/2	76,1	0,588	500 / 3,45	36	21,157	38		
80	3	88,9	0,864	500 / 3,45	12	10,368	38		
100	4	108	1,168	500 / 3,45	12	14,012	44		
100	4	114,3	1,211	500 / 3,45	12	14,532	44		
125	5	139,7	1,771	500 / 3,45	6	10,627	51		
150	6	159	3,017	500 / 3,45	4	12,068	51		
150	6	165,1	2,483	500 / 3,45	4	9,934	51		
150	6	168,3	3,056	500 / 3,45	4	12,224	51		
200	8	219,1	3,801	500 / 3,45	3	11,403	51		

TÊS

Tê / 130								
Diâmetro Nominal	mm	polegada	φD Externo mm	Peso (kg)	PSI/MPa	Qtd. por caixa	Peso por caixa (kg)	Dimensões (mm)
								L
25	1	33,7	0,356	500 / 3,45	60	21,360	57	
32	1 1/4	42,4	0,634	500 / 3,45	40	25,360	70	
40	1 1/2	48,3	0,722	500 / 3,45	35	25,270	70	
50	2	60,3	0,877	500 / 3,45	18	15,786	82,5	
65	2 1/2	73	1,312	500 / 3,45	12	15,744	95	
65	2 1/2	76,1	1,284	500 / 3,45	12	15,408	95	
80	3	88,9	1,852	500 / 3,45	6	11,112	108	
100	4	114,3	2,503	500 / 3,45	4	10,012	127	
125	5	133	N/D	500 / 3,45	N/D	N/D	122	
125	5	139,7	N/D	500 / 3,45	N/D	N/D	140	
125	5	141,3	4,705	500 / 3,45	1	4,705	140	
150	6	165,1	7,216	500 / 3,45	1	7,216	165	
150	6	168,3	7,092	500 / 3,45	1	7,092	165	
200	8	219,1	11,426	500 / 3,45	14	159,964	197	
250	10	267,4	N/D	500 / 3,45	N/D	N/D	229	
250	10	273	34,090	500 / 3,45	8	272,720	229	
300	12	323,9	47,366	500 / 3,45	4	189,464	254	

Tê Leve / 130S								
Diâmetro Nominal	mm	polegada	φD Externo mm	Peso (kg)	PSI/MPa	Qtd. por caixa	Peso por caixa (kg)	Dimensões
								L
50	2	60,3	0,870	300 / 2,07	18	15,656	70	
65	2 1/2	73	1,330	300 / 2,07	12	15,958	76	
65	2 1/2	76,1	1,251	300 / 2,07	12	15,013	76	
80	3	88,9	1,828	300 / 2,07	6	10,966	85,5	
100	4	108	2,438	300 / 2,07	4	9,752	101	
100	4	114,3	2,789	300 / 2,07	4	11,156	101	
125	5	139,7	4,678	300 / 2,07	2	9,356	124	
150	6	159	6,422	300 / 2,07	1	6,422	140	
150	6	165,1	7,163	300 / 2,07	1	7,163	140	
150	6	168,3	7,055	300 / 2,07	1	7,055	140	
200	8	216,3	12,599	300 / 2,07	14	176,387	175	
200	8	219,1	11,426	300 / 2,07	14	159,961	175	

TÊS

Tê de Redução / 130R								
Diâmetro Nominal mm	polegada	φD Externo mm	Peso (kg)	PSI/MPa	Qtd. por caixa	Peso por caixa (kg)	Dimensões (mm)	
							L1	L2
50 x 25	2 x 1	60,3 x 33,7	0,757	500 / 3,45	18	13,626	500	70
50 x 40	2 x 1 1/2	60,3 x 43,8	0,794	500 / 3,45	18	14,290	500	70
65 x 40	2 1/2 x 1 1/2	73 x 48,3	1,191	500 / 3,45	9	10,719	500	76
65 x 50	2 1/2 x 2	73 x 60,3	1,214	500 / 3,45	9	10,926	500	76
65 x 32	2 1/2 x 1 1/4	76,1 x 42,4	1,347	500 / 3,45	9	12,121	500	76
65 x 40	2 1/2 x 1 1/2	76,1 x 48,3	1,332	500 / 3,45	9	11,987	500	76
65 x 50	2 1/2 x 2	76,1 x 60,3	1,256	500 / 3,45	9	11,305	500	76
80 x 32	3 x 1 1/4	88,9 x 33,7	2,388	500 / 3,45	6	14,328	500	108
80 x 32	3 x 1 1/4	88,9 x 42,4	1,646	500 / 3,45	6	9,876	500	85,5
80 x 40	3 x 1 1/2	88,9 x 48,3	1,652	500 / 3,45	6	9,912	500	85,5
80 x 50	3 x 2	88,9 x 60,3	1,679	500 / 3,45	6	10,074	500	85,5
80 x 65	3 x 2 1/2	88,9 x 73	1,777	500 / 3,45	6	10,662	500	85,5
80 x 65	3 x 2 1/2	88,9 x 76,1	1,846	500 / 3,45	6	11,078	500	85,5
100 x 50	4 x 2	108 x 60,3	2,487	500 / 3,45	3	7,462	500	101
100 x 80	4 x 3	108 x 88,9	2,743	500 / 3,45	3	8,228	500	101
100 x 25	4 x 1	114,3 x 33,7	2,643	500 / 3,45	4	10,572	500	101
100 x 40	4 x 1 1/2	114,3 x 48,3	2,670	500 / 3,45	4	10,680	500	101
100 x 50	4 x 2	114,3 x 60,3	2,685	500 / 3,45	4	10,740	500	101
100 x 65	4 x 2 1/2	114,3 x 73	2,783	500 / 3,45	4	11,132	500	101
100 x 65	4 x 2 1/2	114,3 x 76,1	2,854	500 / 3,45	4	11,414	500	101
100 x 80	4 x 3	114,3 x 88,9	2,643	500 / 3,45	4	10,572	500	101
125 x 50	5 x 2	133 x 60,3	4,374	500 / 3,45	2	8,747	500	140
125 x 65	5 x 2 1/2	133 x 76,1	4,476	500 / 3,45	2	8,952	500	140
125 x 100	5 x 4	133 x 108	4,649	500 / 3,45	2	9,298	500	124
125 x 100	5 x 4	133 x 114,3	4,672	500 / 3,45	2	9,343	500	124
125 x 40	5 x 1 1/2	139,7 x 48,3	6,168	500 / 3,45	2	12,335	500	140
125 x 50	5 x 2	139,7 x 60,3	4,746	500 / 3,45	2	9,492	500	140
125 x 65	5 x 2 1/2	139,7 x 76,1	4,896	500 / 3,45	2	9,793	500	140
125 x 80	5 x 3	139,7 x 88,9	4,756	500 / 3,45	2	9,511	500	124
125 x 100	5 x 4	139,7 x 114,3	4,882	500 / 3,45	2	9,764	500	124
125 x 50	5 x 2	141,3 x 60,3	6,440	500 / 3,45	2	12,881	500	140
150 x 60	6 x 2 1/4	159 x 60,3	6,514	500 / 3,45	1	6,514	500	140
150 x 65	6 x 2 1/2	159 x 71,6	N/D	500 / 3,45	N/D	N/D	500	140
150 x 80	6 x 3	159 x 88,9	6,843	500 / 3,45	1	6,843	500	140
150 x 100	6 x 4	159 x 108	6,357	500 / 3,45	1	6,357	500	140
150 x 100	6 x 4	159 x 114,3	6,408	500 / 3,45	1	6,408	500	140
150 x 25	6 x 1	159 x 33,3	7,146	500 / 3,45	1	7,146	500	140
150 x 50	6 x 2	165,1 x 60,3	6,293	500 / 3,45	1	6,293	500	140
150 x 65	6 x 2 1/2	165,1 x 76,1	6,448	500 / 3,45	1	6,448	500	140
150 x 80	6 x 3	165,1 x 88,9	6,437	500 / 3,45	1	6,437	500	140
150 x 100	6 x 4	165,1 x 114,3	6,196	500 / 3,45	1	6,196	500	140
150 x 125	6 x 5	165,1 x 133	6,950	500 / 3,45	1	6,950	500	140
150 x 125	6 x 5	165,1 x 139,7	6,560	500 / 3,45	1	6,560	500	140
150 x 50	6 x 2	168,3 x 60,3	6,634	500 / 3,45	1	6,634	500	140
150 x 65	6 x 2 1/2	168,3 x 73	6,263	500 / 3,45	1	6,263	500	140
150 x 65	6 x 2 1/2	168,3 x 76,1	6,334	500 / 3,45	1	6,334	500	140
150 x 80	6 x 3	168,3 x 88,9	6,825	500 / 3,45	1	6,825	500	140
150 x 100	6 x 4	168,3 x 114,3	6,497	500 / 3,45	1	6,497	500	140
150 x 125	6 x 5	168,3 x 141,1	7,274	500 / 3,45	1	7,274	500	140
200 x 150	8 x 6	216,3 x 165,1	12,492	500 / 3,45	12	149,900	500	175
200 x 50	8 x 1	219,1 x 60,3	12,046	500 / 3,45	12	144,552	500	175
200 x 65	8 x 1 1/2	219,1 x 76,1	12,137	500 / 3,45	12	145,643	500	175
200 x 80	8 x 3	219,1 x 88,9	12,218	500 / 3,45	12	146,616	500	175
200 x 100	8 x 4	219,1 x 108	12,556	500 / 3,45	12	150,674	500	175
200 x 100	8 x 4	219,1 x 114,3	12,553	500 / 3,45	12	150,636	500	175
200 x 125	8 x 5	219,1 x 133	12,569	500 / 3,45	12	150,828	500	175
200 x 125	8 x 5	219,1 x 139,7	12,542	500 / 3,45	12	150,500	500	175
200 x 150	8 x 6	219,1 x 159	12,465	500 / 3,45	12	149,581	500	175
200 x 150	8 x 6	219,1 x 165,1	12,420	500 / 3,45	12	149,040	500	175
200 x 150	8 x 6	219,1 x 168,3	12,576	500 / 3,45	12	150,912	500	175
250 x 150	10 x 6	273 x 159	27,550	500 / 3,45	8	220,400	500	229
250 x 150	10 x 6	273 x 165,1	27,615	500 / 3,45	8	220,920	500	229
250 x 200	10 x 8	273 x 219,1	27,906	500 / 3,45	8	223,248	500	229
300 x 150	12 x 6	323,9 x 165,1	42,320	500 / 3,45	4	169,278	500	254
300 x 200	12 x 8	323,9 x 219,1	43,204	500 / 3,45	4	172,816	500	254
300 x 250	12 x 10	323,9 x 273	44,094	500 / 3,45	4	176,376	500	254

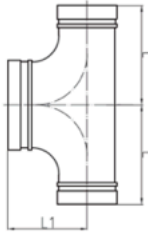

TÊS

Tê de Redução Saída Roscada / 131R									
	Diâmetro Nominal		φD Externo mm	Peso (kg)	PSI/MPa	Qtd. por caixa	Peso por caixa (kg)	Dimensões (mm)	
	mm	polegada						L1	L2
	50 x 25	2 x 1	60,3 x 33,7	0,802	500 / 3,45	18	14,436	70	70
	50 x 32	2 x 1 1/4	60,3 x 42,4	1,055	500 / 3,45	18	18,990	70	70
	50 x 40	2 x 1 1/2	60,3 x 48,3	0,904	500 / 3,45	18	16,272	70	70
	65 x 25	2 1/2 x 1	73 x 33,7	1,282	500 / 3,45	9	11,538	76	76
	65 x 32	2 1/2 x 1 1/4	73 x 42,4	1,205	500 / 3,45	9	10,845	76	76
	65 x 25	2 1/2 x 1	76,1 x 33,7	1,256	500 / 3,45	9	11,307	76	76
	65 x 32	2 1/2 x 1 1/4	76,1 x 42,4	1,285	500 / 3,45	9	11,563	76	76
	65 x 40	2 1/2 x 1 1/2	76,1 x 48,3	1,319	500 / 3,45	9	11,874	76	76
	80 x 25	3 x 1	88,9 x 33,7	1,662	500 / 3,45	6	9,972	85,5	85,5
	80 x 32	3 x 1 1/4	88,9 x 42,4	1,710	500 / 3,45	6	10,260	85,5	85,5
	80 x 40	3 x 1 1/2	88,9 x 48,3	2,029	500 / 3,45	6	12,174	85,5	85,5
	80 x 50	3 x 2	88,9 x 60,3	1,844	500 / 3,45	6	11,064	85,5	85,5
	80 x 65	3 x 3 1/2	88,9 x 76,1	1,927	500 / 3,45	6	11,561	85,5	85,5
	100 x 50	4 x 2	108 x 60,3	3,463	300 / 2,07	3	10,389	85	91
	100 x 65	4 x 2 1/2	108 x 76,1	2,675	300 / 2,07	3	8,024	100	96
	100 x 80	4 x 3	108 x 88,9	2,784	300 / 2,07	3	8,352	100	96
	100 x 25	4 x 1	114,3 x 33,7	2,134	300 / 2,07	4	8,536	76	88
	100 x 32	4 x 1 1/4	114,3 x 42,4	2,073	300 / 2,07	4	8,294	76	88
	100 x 40	4 x 1 1/2	114,3 x 48,3	2,507	300 / 2,07	4	10,026	85	91
	100 x 50	4 x 2	114,3 x 60,3	2,364	300 / 2,07	4	9,454	85	91
	100 x 65	4 x 2 1/2	114,3 x 76,1	2,895	300 / 2,07	4	11,581	100	96
	100 x 80	4 x 3	114,3 x 88,9	N/D	300 / 2,07	N/D	N/D	100	96
	125 x 50	5 x 2	133 x 60,3	3,566	300 / 2,07	2	7,132	86	106
	125 x 65	5 x 2 1/2	133 x 76,1	4,668	300 / 2,07	2	9,336	102	111
	125 x 80	5 x 3	133 x 88,9	4,308	300 / 2,07	2	8,616	102	111
	125 x 25	5 x 1	139,7 x 33,7	3,090	300 / 2,07	2	6,181	78	103
	125 x 32	5 x 1 1/4	139,7 x 42,4	2,995	300 / 2,07	2	5,991	78	103
	125 x 40	5 x 1 1/2	139,7 x 48,3	3,306	300 / 2,07	2	6,612	86	106
	125 x 50	5 x 2	139,7 x 60,3	3,339	300 / 2,07	2	6,678	86	106
	125 x 65	5 x 2 1/2	139,7 x 76,1	4,022	300 / 2,07	2	8,044	102	111
	125 x 80	5 x 3	139,7 x 88,9	4,138	300 / 2,07	2	8,276	102	111
	150 x 60	6 x 2 1/4	159 x 60,3	4,824	300 / 2,07	1	4,824	92	124
	150 x 65	6 x 2 1/2	159 x 76,1	5,991	300 / 2,07	1	5,991	107	129
	150 x 80	6 x 3	159 x 88,9	5,695	300 / 2,07	1	5,695	107	129
	150 x 25	6 x 1	165,1 x 33,7	3,866	300 / 2,07	1	3,866	83	121
	150 x 32	6 x 1 1/4	165,1 x 42,4	3,859	300 / 2,07	1	3,859	83	121
	150 x 40	6 x 1 1/2	165,1 x 48,3	4,424	300 / 2,07	1	4,424	92	124
	150 x 50	6 x 2	165,1 x 60,3	4,312	300 / 2,07	1	4,312	92	124
	150 x 65	6 x 2 1/2	165,1 x 76,1	5,694	300 / 2,07	1	5,694	107	129
	150 x 80	6 x 3	165,1 x 88,9	5,384	300 / 2,07	1	5,384	107	129
	150 x 100	6 x 4	165,1 x 114,3	6,266	300 / 2,07	1	6,266	121	132
	150 x 50	6 x 2	168,3 x 60,3	5,109	300 / 2,07	1	5,109	92	124
	150 x 65	6 x 2 1/2	168,3 x 76,1	6,276	300 / 2,07	1	6,276	107	129
	200 x 50	8 x 2	219,1 x 60,3	12,712	300 / 2,07	12	152,544	175	175
	200 x 65	8 x 2 1/2	219,1 x 76,1	12,403	300 / 2,07	12	148,830	175	175
	200 x 80	8 x 3	219,1 x 88,9	13,172	300 / 2,07	12	158,064	175	175

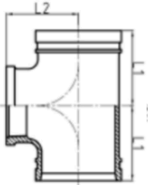

CRUZETAS

Cruzeta / 180									
Diâmetro Nominal	mm	polegada	φD Externo mm	Peso (kg)	PSI/MPa	Qty. por caixa	Peso por caixa (kg)	Dimensões (mm)	
								L	
32	1 1/4		42,4	0,799	500 / 3,45	28	22,372	70	
40	1 1/2		48,3	0,910	500 / 3,45	24	21,840	70	
50	2		60,3	1,086	500 / 3,45	10	10,860	70	
65	2 1/2		73	1,712	500 / 3,45	6	10,272	76	
65	2 1/2		76,1	1,958	500 / 3,45	6	11,750	76	
80	3		88,9	2,330	500 / 3,45	3	6,990	85,5	
100	4		108	3,472	500 / 3,45	2	6,943	101	
100	4		114,3	3,692	500 / 3,45	2	7,384	101	
125	5		139,7	6,342	500 / 3,45	24	152,208	124	
125	5		141,3	6,619	500 / 3,45	24	158,856	124	
150	6		159	9,283	500 / 3,45	12	111,400	140	
150	6		165,1	9,680	500 / 3,45	12	116,162	140	
150	6		168,3	10,354	500 / 3,45	12	124,248	140	
200	8		219,1	17,901	500 / 3,45	8	143,208	175	
250	10		273	37,975	500 / 3,45	4	151,900	229	
300	12		323,9	51,937	500 / 3,45	2	103,874	254	

Cruzeta de Redução / 180R									
Diâmetro Nominal	mm	polegada	φD Externo mm	Peso (kg)	PSI/MPa	Qty. por caixa	Peso por caixa (kg)	Dimensões (mm)	
								L	
65 x 50	2 1/2 x 2		76,1 x 60,3	1,991	500 / 3,45	3	5,973	76	
80 x 50	3 x 2		88,9 x 60,3	1,991	500 / 3,45	24	47,789	108	
100 x 50	4 x 2		114,3 x 60,3	4,870	500 / 3,45	2	9,740	127	
100 x 80	4 x 3		114,3 x 88,9	3,433	500 / 3,45	2	6,866	127	
125 x 100	5 x 4		139,7 x 114,3	5,837	500 / 3,45	24	140,081	140	
150 x 50	6 x 2		165,1 x 60,3	7,780	500 / 3,45	12	93,355	165	
150 x 65	6 x 2 1/2		165,1 x 76,1	10,982	500 / 3,45	12	131,786	165	
150 x 80	6 x 3		165,1 x 88,9	11,096	500 / 3,45	12	133,153	165	
150 x 100	6 x 4		165,1 x 114,3	8,640	500 / 3,45	12	103,675	140	
150 x 50	6 x 2		168,3 x 60,3	11,043	500 / 3,45	12	132,516	165	
200 x 50	8 x 2		219,1 x 60,3	14,236	500 / 3,45	8	113,888	197	
200 x 100	8 x 4		219,1 x 114,3	15,271	500 / 3,45	8	122,168	175	
200 x 125	8 x 5		219,1 x 139,7	15,799	500 / 3,45	8	126,390	175	
200 x 150	8 x 6		219,1 x 159	16,553	500 / 3,45	8	132,424	175	
200 x 150	8 x 6		219,1 x 165,1	16,581	500 / 3,45	8	132,650	175	

Cruzeta de Redução Saída Roscada / 181									
Diâmetro Nominal	mm	polegada	φD Externo mm	Peso (kg)	PSI/MPa	Qty. por caixa	Peso por caixa (kg)	Dimensões (mm)	
								L1	L2
65 x 50	2 1/2 x 2		76,1 x 60,3	1,874	300 / 2,07	4	7,497	76	76
80 x 32	3 x 1 1/4		88,9 x 42,4	3,386	300 / 2,07	3	10,158	108	108
80 x 40	3 x 1 1/2		88,9 x 48,3	3,261	300 / 2,07	3	9,783	108	108
80 x 50	3 x 2		88,9 x 60,3	3,283	300 / 2,07	3	9,849	85,5	76
100 x 25	4 x 1		114,3 x 33,7	2,235	300 / 2,07	2	4,470	76	88
100 x 32	4 x 1 1/4		114,3 x 42,4	2,303	300 / 2,07	2	4,606	76	88
100 x 40	4 x 1 1/2		114,3 x 48,3	2,627	300 / 2,07	2	5,254	85	91
100 x 50	4 x 2		114,3 x 60,3	2,665	300 / 2,07	2	5,330	85	91
100 x 65	4 x 2 1/2		114,3 x 76,1	3,488	300 / 2,07	2	6,975	101	101
100 x 80	4 x 3		114,3 x 88,9	3,798	300 / 2,07	2	7,596	101	101
150 x 32	4 x 1 1/4		165,1 x 42,4	8,822	300 / 2,07	22	194,091	142	142

TÊS MECÂNICOS

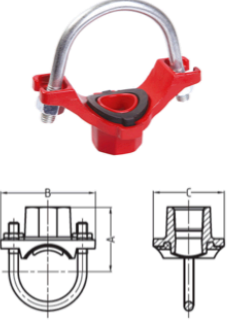
Tê Mecânico Sprinkler (U-Bolt) / 3L											
Imagem	Diâmetro Nominal		φD Externo	Peso (kg)	PSI/MPa	Qtd. por caixa	Peso por caixa (kg)	Dimensões (mm)			
	mm	polegada	mm					A	B	C	rosca
	32 x 15	1 1/4 x 1/2	30	0,401	300 / 2,07	50	20,050	54,4	88,9	57,2	BSPT
	32 X 20	1 1/4 x 3/4	30	0,436	300 / 2,07	50	21,800	54,4	88,9	57,2	BSPT
	32 X 25	1 1/4 x 1	30	0,480	300 / 2,07	50	24,000	57,7	88,9	57,2	BSPT
	40 X 15	1 1/2 x 1/2	30	0,390	300 / 2,07	50	19,500	57,4	88,9	57,2	BSPT
	40 X 20	1 1/2 x 3/4	30	0,424	300 / 2,07	50	21,200	57,4	88,9	57,2	BSPT
	40 x 25	1 1/2 x 1	30	0,468	300 / 2,07	50	23,400	60,8	88,9	57,2	BSPT
	50 x 15	2 x 1/2	30	0,403	300 / 2,07	45	18,135	63,3	95,3	57,2	BSPT
	50 x 20	2 x 3/4	30	0,434	300 / 2,07	45	19,530	63,3	95,3	57,2	BSPT
	50 x 25	2 x 1	30	0,477	300 / 2,07	45	21,465	66,6	95,3	57,2	BSPT
	50 x 32	2 x 1 1/4	45	0,761	300 / 2,07	28	21,308	66,6	120	76	BSPT
	65 x 15	2 1/2 x 1/2	30	0,433	300 / 2,07	40	17,320	69,9	108	57,2	BSPT
	65 x 20	2 1/2 x 3/4	30	0,465	300 / 2,07	40	18,600	69,9	108	57,2	BSPT
	65 x 25	2 1/2 x 1	30	0,510	300 / 2,07	40	20,400	73,2	108	57,2	BSPT
	80 x 25	3 x 1	38	0,813	300 / 2,07	24	19,512	79	145	73	BSPT
	100 x 25	4 x 1	30	1,145	300 / 2,07	14	16,030	89	185	72	BSPT
	150 x 25	6 x 1	38	2,034	300 / 2,07	10	20,341	124	254	75	BSPT

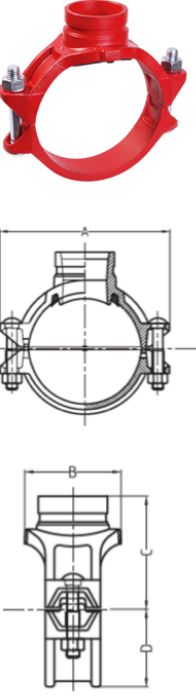
Tê Mecânico Saída Ranhurada / 3G											
Imagem	Diâmetro Nominal		φD Externo	Peso (kg)	PSI/MPa	Qtd. por caixa	Peso por caixa (kg)	Dimensões (mm)			
	mm	polegada	mm					A	B	C	D
	50 x 32	2 x 1 1/4	60,3 x 42,4	0,723	300 / 2,07	28	20,244	116	76	69,5	39
	50 x 40	2 x 1 1/2	60,3 x 48,3	0,767	300 / 2,07	28	21,476	116	76	69,5	39
	65 x 32	2 1/2 x 1 1/4	73 x 42,4	1,122	300 / 2,07	22	24,684	144	84,5	75	49
	65 x 25	2 1/2 x 1	76,1 x 33,7	1,002	300 / 2,07	22	22,053	137	71	78	49,5
	65 x 40	2 1/2 x 1 1/2	76,1 x 42	1,081	300 / 2,07	22	23,786	137	84,5	78	49,5
	65 x 32	2 1/2 x 1 1/4	76,1 x 42,4	1,081	300 / 2,07	22	23,786	137	84,5	78	49,5
	80 x 25	3 x 1	88,9 x 33,7	1,040	300 / 2,07	14	14,560	152	72,5	84,5	56,5
	80 x 32	3 x 1 1/4	88,9 x 42,4	1,126	300 / 2,07	14	15,764	152	85,5	84,5	56,5
	80 x 40	3 x 1 1/2	88,9 x 48,3	1,157	300 / 2,07	14	16,198	152	85,5	84,5	56,5
	80 x 50	3 x 2	88,9 x 60,3	1,251	300 / 2,07	14	17,514	152	98	84,5	56,5
	100 x 25	4 x 1	114,3 x 33,7	1,222	300 / 2,07	12	14,664	188	78,4	102	70
	100 x 32	4 x 1 1/4	114,3 x 42,4	1,684	300 / 2,07	12	20,206	188	89	102	70
	100 x 40	4 x 1 1/2	114,3 x 48,3	1,341	300 / 2,07	12	16,092	188	89	102	70
	100 x 50	4 x 2	114,3 x 60,3	1,428	300 / 2,07	10	14,280	188	104,5	102	70
	100 x 65	4 x 2 1/2	114,3 x 73	1,552	300 / 2,07	9	13,968	188	104,5	102	70
	100 x 65	4 x 2 1/2	114,3 x 76,1	1,222	300 / 2,07	12	14,664	188	104,5	102	70
	100 x 80	4 x 3	114,3 x 88,9	2,365	300 / 2,07	7	16,553	188	124	102	70
	125 x 80	5 x 3	133 x 88,9	1,766	300 / 2,07	8	14,128	209	132	109,5	77
	125 x 50	5 x 2	139,7 x 60,3	2,528	300 / 2,07	4	10,114	221,5	112,5	118	84
	125 x 65	5 x 2 1/2	139,7 x 76,1	2,654	300 / 2,07	4	10,618	221,5	112,5	118	84
	125 x 80	5 x 3	139,7 x 88,9	2,896	300 / 2,07	3	8,689	221,5	136	122	84
	125 x 100	5 x 4	139,7 x 114,3	3,397	300 / 2,07	3	10,191	221,5	160	125	84
	150 x 50	6 x 2	165,1 x 60,3	3,038	300 / 2,07	4	12,153	244	112,5	127	97,5
	150 x 65	6 x 2 1/2	165,1 x 76,1	3,113	300 / 2,07	4	12,453	244	112,5	127	97,5
	150 x 80	6 x 3	165,1 x 88,9	3,218	300 / 2,07	4	12,874	244	132	141	97,5
	150 x 100	6 x 4	165,1 x 114,3	3,780	300 / 2,07	3	11,339	244	154	135	97,5
	150 x 40	6 x 1 1/2	168,3 x 48,3	2,417	300 / 2,07	7	16,919	247	95	128	98,5
	150 x 50	6 x 2	168,3 x 60,3	2,547	300 / 2,07	7	17,829	247	114	134	98,5
	150 x 65	6 x 2 1/2	168,3 x 73	2,620	300 / 2,07	5	13,100	247	115	134	98,5
	150 x 80	6 x 3	168,3 x 88,9	2,843	300 / 2,07	4	11,372	247	132	141	98,5
	150 x 100	6 x 4	168,3 x 114,3	3,272	300 / 2,07	3	9,816	247	156,5	138	98,5
	200 x 50	8 x 2	219,1 x 60,3	3,769	300 / 2,07	3	11,307	322	118	158	125
	200 x 65	8 x 2 1/2	219,1 x 76,1	3,747	300 / 2,07	2	7,494	322	118	158	125
	200 x 80	8 x 3	219,1 x 88,9	3,963	300 / 2,07	2	7,926	322	136,5	161	125
	200 x 100	8 x 4	219,1 x 114,3	4,615	300 / 2,07	2	9,230	322	164	161	125
	250 x 100	10 x 4	273 x 114,3	7,053	300 / 2,07	2	14,106	376	164	189	155

TÊS MECÂNICOS

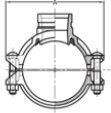
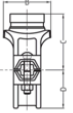
Tê Mecânico Saída Ranhurada Leve / 3GS											
  	Diâmetro Nominal		φD Externo	Peso	PSI/MPa	Qtd. por caixa	Peso por caixa (kg)	Dimensões (mm)			
	mm	polegada	mm	(kg)				A	B	C	D
100 x 32	4 x 1 1/4		114,3 x 42,4	1,684	300 / 2,07	12	20,206	178	88	98	67,5
100 x 50	4 x 2		114,3 x 60,3	1,399	300 / 2,07	10	13,993	178	104	98	67,5
100 x 65	4 x 2 1/2		114,3 x 76,1	1,514	300 / 2,07	9	13,629	178	104	98	67,5
150 x 50	6 x 2		165,1 x 60,3	2,369	300 / 2,07	5	11,846	235	110	130	95
150 x 65	6 x 2 1/2		165,1 x 76,1	2,454	300 / 2,07	5	12,272	235	110	130	95
150 x 80	6 x 3		165,1 x 88,9	2,667	300 / 2,07	4	10,669	235	130	130	95
150 x 100	6 x 4		168,3 x 114,3	3,211	300 / 2,07	3	9,632	235	155	130	95

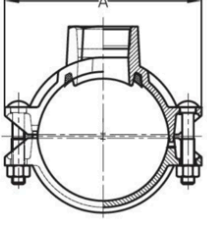
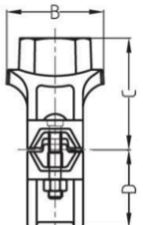
Tê Mecânico com Saída Roscada / 3J											
  	Diâmetro Nominal		φD Externo	Peso	PSI/MPa	Qtd. por caixa	Peso por caixa (kg)	Dimensões (mm)			
	mm	polegada	mm	(kg)				A	B	C	D
25 x 10	1 x 3/8		33,7 x 17,2	N/D	300 / 2,07	N/D	N/D	86	46	26	24,5
25 x 15	1 x 1/2		33,7 x 21,3	0,264	300 / 2,07	40	10,568	86	46	26	24,5
25 x 20	1 x 3/4		33,7 x 26,9	0,346	300 / 2,07	40	13,848	86	52	41	24,5
25 x 25	1 x 1		33,7 x 33,7	0,375	300 / 2,07	20	7,506	86	57	45	24,5
32 x 10	1 1/4 x 3/8		42,4 x 17,2	N/D	300 / 2,07	N/D	N/D	95,5	53	32	29
32 x 15	1 1/4 x 1/2		42,4 x 21,3	0,365	300 / 2,07	35	12,768	95,5	57	32	29
32 x 20	1 1/4 x 3/4		42,4 x 26,9	0,410	300 / 2,07	50	20,500	95,5	57	44	29
32 x 25	1 1/4 x 1		42,4 x 33,7	0,492	300 / 2,07	50	24,575	95,5	57	53	29
40 x 10	1 1/2 x 3/8		48,3 x 17,2	N/D	300 / 2,07	N/D	N/D	101,5	53	34	32,5
40 x 15	1 1/2 x 1/2		48,3 x 21,3	0,386	300 / 2,07	35	13,496	101,5	57	35,5	32,5
40 x 20	1 1/2 x 3/4		48,3 x 26,9	0,452	300 / 2,07	32	14,477	101,5	57	47,5	32,5
40 x 25	1 1/2 x 1		48,3 x 33,7	0,515	300 / 2,07	32	16,480	101,5	57	56	32,5
50 x 10	2 x 1/8		60,3 x 17,2	N/D	300 / 2,07	N/D	N/D	116	68	44	39
50 x 15	2 x 1/2		60,3 x 21,3	0,689	300 / 2,07	32	22,048	116	68	60	39
50 x 20	2 x 3/4		60,3 x 26,9	0,644	300 / 2,07	32	20,608	116	68	60	39
50 x 25	2 x 1		60,3 x 33,7	0,720	300 / 2,07	28	20,160	116	68	60	39
50 x 32	2 x 1 1/4		60,3 x 42,4	0,829	300 / 2,07	28	23,212	116	76	65	39
50 x 40	2 x 1 1/2		60,3 x 48,3	0,853	300 / 2,07	28	23,884	116	76	65	39
65 x 20	2 1/2 x 3/4		73 x 26,9	1,024	300 / 2,07	22	22,528	137	71	68	49
65 x 25	2 1/2 x 1		73 x 33,7	1,065	300 / 2,07	22	23,430	137	71	70	49
65 x 32	2 1/2 x 1 1/4		73 x 42,4	1,174	300 / 2,07	22	25,828	137	84,5	73	49
65 x 40	2 1/2 x 1 1/2		73 x 48,3	1,215	300 / 2,07	22	26,730	137	84,5	73	49
65 x 15	2 1/2 x 1/2		76,1 x 21,3	0,978	300 / 2,07	22	21,525	137	71	61,5	49,5
65 x 20	2 1/2 x 3/4		76,1 x 26,9	1,066	300 / 2,07	22	23,443	137	71	68	49,5
65 x 25	2 1/2 x 1		76,1 x 33,7	1,121	300 / 2,07	22	24,655	137	71	75	49,5
65 x 32	2 1/2 x 1 1/4		76,1 x 42,4	1,198	300 / 2,07	22	26,356	137	84,5	75	49,5
65 x 40	2 1/2 x 1 1/2		76,1 x 48,3	1,252	300 / 2,07	22	27,548	137	84,5	75	49,5
80 x 25	3 x 1		88,9 x 21,3	1,039	300 / 2,07	16	16,624	152	72,5	71,5	56,5
80 x 20	3 x 3/4		88,9 x 26,9	1,016	300 / 2,07	16	16,256	152	72,5	71,5	56,5
80 x 25	3 x 1		88,9 x 33,7	1,046	300 / 2,07	15	15,690	152	72,5	80	56,5
80 x 32	3 x 1 1/4		88,9 x 42,4	1,128	300 / 2,07	15	16,920	152	85,5	80	56,5
80 x 40	3 x 1 1/2		88,9 x 48,3	1,142	300 / 2,07	15	17,130	152	85,5	80	56,5
80 x 50	3 x 2		88,9 x 60,3	1,310	300 / 2,07	14	18,340	152	98	80	56,5
100 x 15	4 x 1/2		108,1 x 21,3	N/D	300 / 2,07	N/D	N/D	172	72,5	87	64,5
100 x 20	4 x 3/4		108,1 x 26,9	N/D	300 / 2,07	N/D	N/D	172	78,5	87	64,5
100 x 25	4 x 1		108,1 x 33,7	1,463	300 / 2,07	12	17,550	172	78,5	87	64,5
100 x 32	4 x 1 1/2		108,1 x 42,4	1,567	300 / 2,07	12	18,799	172	89	87	64,5
100 x 40	4 x 1 1/2		108 x 48,3	1,547	300 / 2,07	12	18,558	172	89	87	64,5
100 x 50	4 x 2		108 x 60,3	1,771	300 / 2,07	9	15,941	172	106,5	92	64,5
100 x 65	4 x 2 1/2		108 x 76,1	2,071	300 / 2,07	9	18,635	172	106,5	100	64,5
100 x 15	4 x 1/2		114,3 x 21,3	1,607	300 / 2,07	12	19,284	188	78,5	90	70
100 x 20	4 x 3/4		114,3 x 26,9	1,582	300 / 2,07	12	18,984	188	78,5	90	70
100 x 25	4 x 1		114,3 x 33,7	1,236	300 / 2,07	12	14,832	188	78,5	93	70
100 x 32	4 x 1 1/4		114,3 x 42,4	1,319	300 / 2,07	12	15,828	188	89	95	70
100 x 40	4 x 1 1/2		114,3 x 48,3	1,340	300 / 2,07	12	16,080	188	89	97	70
100 x 50	4 x 2		114,3 x 60,3	1,443	300 / 2,07	10	14,430	188	104,5	100	70
100 x 65	4 x 2 1/2		114,3 x 73	1,677	300 / 2,07	9	15,093	188	104,5	102	70
100 x 65	4 x 2 1/2		114,3 x 76,1	2,056	300 / 2,07	9	18,508	188	104,5	102	70
100 x 80	4 x 3		114,3 x 88,9	1,963	300 / 2,07	8	15,704	188	128	102	70
125 x 32	5 x 1 1/4		133 x 42,4	2,606	300 / 2,07	4	10,424	209	93	105	77
125 x 40	5 x 1 1/2		133 x 48,3	2,447	300 / 2,07	4	9,786	209	93	105	77
125 x 50	5 x 2		133 x 60,3	2,655	300 / 2,07	3	7,964	209	112,5	110	77
125 x 15	5 x 1/2		139,7 x 21,3	2,359	300 / 2,07	4	9,435	221,5	78	110	84

TÊS MECÂNICOS

125 x 20	5 x 3/4	139,7 x 26,9	2,336	300 / 2,07	4	9,344	221,5	78	110	84
125 x 25	5 x 1	139,7 x 33,7	2,288	300 / 2,07	4	9,154	221,5	78	110	84
125 x 32	5 x 1 1/4	139,7 x 42,4	2,639	300 / 2,07	4	10,554	221,5	95	112	84
125 x 40	5 x 1 1/2	139,7 x 48,3	2,654	300 / 2,07	4	10,615	221,5	95	112	84
125 x 50	5 x 2	139,7 x 60,3	2,629	300 / 2,07	8	21,034	221,5	112,5	115	84
125 x 65	5 x 2 1/2	139,7 x 76,1	2,800	300 / 2,07	3	8,400	221,5	112,5	115	84
125 x 80	5 x 3	139,7 x 88,9	3,175	300 / 2,07	3	9,525	221,5	132	120	84
125 x 100	5 x 4	139,7 x 114,3	4,862	300 / 2,07	3	14,587	221,5	156	125	84
150 x 15	6 x 1/2	159 x 21,3	N/D	300 / 2,07	N/D	N/D	244	78	116	94
150 x 25	6 x 1	159 x 33,7	2,713	300 / 2,07	6	16,280	244	78	116	94
150 x 32	6 x 1 1/4	159 x 42,4	2,920	300 / 2,07	6	17,519	244	93	118	94
150 x 40	6 x 1 1/2	159 x 48,3	2,849	300 / 2,07	6	17,092	244	93	118	94
150 x 50	6 x 2	159 x 60,3	3,091	300 / 2,07	4	12,366	244	112,5	125	94
150 x 65	6 x 2 1/2	159 x 76,1	3,248	300 / 2,07	4	12,990	244	112,5	125	94
150 x 80	6 x 3	159 x 88,9	3,721	300 / 2,07	4	14,883	244	133	125	94
150 x 100	6 x 4	159 x 114,3	4,563	300 / 2,07	3	13,688	244	156,5	130	94
150 x 15	6 x 1	165,1 x 21,3	2,631	300 / 2,07	6	15,788	244	78	110	97,5
125 x 20	5 x 3/4	165,1 x 26,9	2,606	300 / 2,07	6	15,638	244	78	110	97,5
150 x 25	6 x 1	165,1 x 33,7	2,661	300 / 2,07	6	15,964	244	78	118	97,5
150 x 32	6 x 1 1/4	165,1 x 42,4	2,745	300 / 2,07	6	16,469	244	93	118	97,5
150 x 40	6 x 1 1/2	165,1 x 48,3	2,775	300 / 2,07	6	16,651	244	93	118	97,5
150 x 50	6 x 2	165,1 x 60,3	3,017	300 / 2,07	4	12,069	244	112,5	128,5	97,5
150 x 65	6 x 2 1/2	165,1 x 76,1	3,173	300 / 2,07	4	12,692	244	112,5	128,5	97,5
150 x 80	6 x 3	165,1 x 88,9	3,324	300 / 2,07	4	13,294	244	132	128,5	97,5
150 x 100	6 x 4	165,1 x 114,3	4,166	300 / 2,07	3	12,499	244	154	135	97,5
150 x 32	6 x 1 1/4	168,3 x 42,4	2,403	300 / 2,07	8	19,224	247	95	122	98,5
150 x 40	6 x 1 1/2	168,3 x 48,3	2,424	300 / 2,07	8	19,392	247	95	122	98,5
150 x 50	6 x 2	168,3 x 60,3	2,597	300 / 2,07	5	12,985	247	112,5	132	98,5
150 x 65	6 x 2 1/2	168,3 x 73	2,862	300 / 2,07	5	14,310	247	112,5	132	98,5
150 x 65	6 x 2 1/2	168,3 x 76,1	3,573	300 / 2,07	4	14,293	247	112,5	132	98,5
150 x 80	6 x 3	168,3 x 88,9	3,082	300 / 2,07	4	12,328	247	132	140	98,5
150 x 100	6 x 4	168,3 x 114,3	3,712	300 / 2,07	3	11,136	247	160	140	98,5
200 x 25	8 x 1	219 x 33,7	3,277	300 / 2,07	4	13,108	320	79,5	150	125
200 x 32	8 x 1 1/4	219,1 x 42,4	4,978	300 / 2,07	3	14,934	320	96,5	150	125
200 x 40	8 x 1 1/2	219,1 x 48,3	3,474	300 / 2,07	4	13,896	320	96,5	150	125
200 x 50	8 x 2	219,1 x 60,3	3,819	300 / 2,07	3	11,457	320	117	160	125
200 x 65	8 x 2 1/2	219,1 x 73	5,294	300 / 2,07	3	15,882	320	118	160	125
200 x 65	8 x 2 1/2	219,1 x 76,1	5,015	300 / 2,07	3	15,046	320	118	160	125
200 x 80	8 x 3	219,1 x 88,9	4,130	300 / 2,07	2	8,260	320	136,5	160	125
200 x 100	8 x 4	219,1 x 114,3	4,952	300 / 2,07	2	9,904	320	164	160	125
250 x 40	10 x 1 1/2	273 x 48,3	6,144	300 / 2,07	2	12,288	376	95,5	180	155
250 x 50	10 x 2	273 x 60,3	6,338	300 / 2,07	2	12,676	376	118	185	155
250 x 65	10 x 2 1/2	273 x 76,1	6,527	300 / 2,07	2	13,053	376	118	190	155
250 x 80	10 x 3	273 x 88,9	6,774	300 / 2,07	2	13,548	376	136,5	190	155
250 x 100	10 x 4	273 x 114,3	7,217	300 / 2,07	2	14,434	376	164	190	155

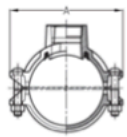
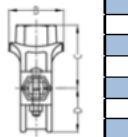
Tê Mecânico Saída Roscada Leve / 3JS											
	Diâmetro Nominal		φD Externo mm	Peso (kg)	PSI/MPa	Qtd. por caixa	Peso por caixa (kg)	Dimensões (mm)			
	mm	polegada						A	B	C	D
	100 x 25	4 x 1	114,3 x 33,7	1,207	300 / 2,07	12	14,483	178	78	89	68
	100 x 32	4 x 1 1/4	114,3 x 42,4	1,291	300 / 2,07	12	15,490	178	88	89	68
	100 x 40	4 x 1 1/2	114,3 x 48,3	1,311	300 / 2,07	12	15,736	178	88	89	68
	100 x 50	4 x 2	114,3 x 60,3	1,414	300 / 2,07	10	14,140	178	104	92	68
	100 x 65	4 x 2 1/2	114,3 x 76,1	1,669	300 / 2,07	9	15,021	178	104	98	68
	150 x 25	6 x 1	165,1 x 33,7	2,141	300 / 2,07	8	17,130	235	77	115	95
	150 x 32	6 x 1 1/4	165,1 x 42,4	2,235	300 / 2,07	8	17,882	235	93	115	95
	150 x 40	6 x 1 1/2	165,1 x 48,3	2,261	300 / 2,07	8	18,086	235	93	115	95
	150 x 50	6 x 2	165,1 x 60,3	2,432	300 / 2,07	7	17,022	235	110	120	95
	150 x 65	6 x 2 1/2	165,1 x 76,1	2,577	300 / 2,07	4	10,306	235	110	125	95
	150 x 80	6 x 3	165,1 x 88,9	2,869	300 / 2,07	4	11,474	235	130	125	95
	150 x 100	6 x 4	168,3 x 114,3	3,651	300 / 2,07	3	10,953	235	155	130	95

CRUZETAS MECÂNICAS

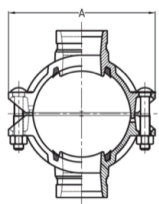
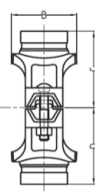
Cruzeta Mecânica Saída Ranhurada / 4G											
	Diâmetro Nominal		φD Externo mm	Peso (kg)	PSI/MPa	Qtd. por caixa	Peso por caixa (kg)	Dimensões (mm)			
	mm	polegada						A	B	C	D
  	65 x 25	2 1/2 x 1	76,1 x 33,7	1,229	300 / 2,07	12	14,750	137	71	78	49,5
	65 x 32	2 1/2 x 1 1/4	76,1 x 42,4	1,387	300 / 2,07	12	16,642	137	84,5	78	49,5
	65 x 40	2 1/2 x 1 1/2	76,1 x 48,3	1,435	300 / 2,07	12	17,215	137	84,5	78	49,5
	80 x 25	3 x 1	88,9 x 33,7	1,223	300 / 2,07	10	12,230	152	72,5	84,5	56,5
	80 x 32	3 x 1 1/4	88,9 x 42,4	1,393	300 / 2,07	10	13,930	152	85,5	84,5	56,5
	80 x 40	3 x 1 1/2	88,9 x 48,3	1,574	300 / 2,07	10	15,740	152	85,5	84,5	56,5
	80 x 50	3 x 2	88,9 x 60,3	1,849	300 / 2,07	10	18,490	152	98	84,5	56,5
	100 x 25	4 x 1	114,3 x 33,7	1,462	300 / 2,07	5	7,310	188	78,5	101,5	70
	100 x 32	4 x 1 1/4	113,3 x 42,4	2,105	300 / 2,07	5	10,525	188	89	101,5	70
	100 x 40	4 x 1 1/2	114,3 x 48,3	1,700	300 / 2,07	5	8,500	188	89	101,5	70
	100 x 50	4 x 2	114,3 x 60,3	1,875	300 / 2,07	5	9,375	188	104,5	101,5	70
	100 x 65	4 x 2 1/2	114,3 x 73	2,123	300 / 2,07	5	10,615	188	104,5	101,5	70
	100 x 65	4 x 2 1/2	114,3 x 76,1	2,105	300 / 2,07	5	10,525	188	104,5	101,5	70
	125 x 80	5 x 3	133 x 88,9	3,467	300 / 2,07	4	13,868	209	132	109,5	77
	125 x 50	5 x 2	139,7 x 60,3	3,170	300 / 2,07	3	9,511	221,5	112,5	118	84
	125 x 65	5 x 2 1/2	139,7 x 76,1	3,432	300 / 2,07	3	10,297	221,5	112,5	118	84
	125 x 80	5 x 3	139,7 x 88,9	N/D	300 / 2,07	N/D	N/D	221,5	136	122	84
	150 x 100	6 x 4	159,1 x 108	N/D	300 / 2,07	N/D	N/D	244	154	133	94
	150 x 100	6 x 4	159,1 x 114,3	N/D	300 / 2,07	N/D	N/D	244	159	125	94
	150 x 50	6 x 2	165,1 x 60,3	3,840	300 / 2,07	3	11,521	244	112,5	128	97,5
	150 x 65	6 x 2 1/2	165,1 x 76,1	3,991	300 / 2,07	3	11,973	244	112,5	128	97,5
	150 x 80	6 x 3	165,1 x 88,9	4,200	300 / 2,07	3	12,601	244	132	141	97,5
	150 x 100	6 x 4	165,1 x 114,3	5,323	300 / 2,07	2	10,646	244	154	135	97,5
	150 x 40	6 x 1 1/2	168,3 x 48,3	N/D	300 / 2,07	N/D	N/D	247	95	128	98,5
	150 x 50	6 x 2	168,3 x 60,3	N/D	300 / 2,07	N/D	N/D	247	114	134	98,5
	150 x 65	6 x 2 1/2	168,3 x 73	3,157	300 / 2,07	3	9,471	247	115	134	98,5
	150 x 80	6 x 3	168,3 x 88,9	3,603	300 / 2,07	3	10,809	247	132	141	98,5
150 x 100	6 x 4	168,3 x 114,3	4,460	300 / 2,07	2	8,920	247	156,5	138	98,5	
200 x 50	8 x 2	219,1 x 60,3	5,608	300 / 2,07	2	11,216	322	118	158	125	
200 x 65	8 x 2 1/2	219,1 x 76,1	5,484	300 / 2,07	2	10,969	322	118	158	125	
200 x 80	8 x 3	219,1 x 88,9	6,568	300 / 2,07	2	13,136	322	136,5	161	125	
200 x 100	8 x 4	219,1 x 114,3	6,943	300 / 2,07	2	13,886	322	164	161	125	
250 x 100	10 x 4	273 x 114,3	N/D	300 / 2,07	N/D	N/D	376	164	189	155	

CRUZETAS MECÂNICAS

Cruzeta Mecânica Saída Ranhurada Leve / 4GS											
	Diâmetro Nominal		φD Externo	Peso (kg)	PSI/MPa	Qtd. por caixa	Peso por caixa (kg)	Dimensões (mm)			
	mm	polegada	mm					A	B	C	D
	80 x 15	3 x 1/2	88,9 x 21,3	N/D	300 / 2,07	N/D	N/D	150	71	68	68
	80 x 20	3 x 3/4	88,9 x 26,9	N/D	300 / 2,07	N/D	N/D	150	71	68	68
	80 x 25	3 x 1	88,9 x 33,7	1,223	300 / 2,07	10	12,228	150	71	71	71
	80 x 32	3 x 1 1/4	88,9 x 42,4	1,393	300 / 2,07	10	13,934	150	84,5	74	74
	80 x 40	3 x 1 1/2	88,9 x 48,3	1,456	300 / 2,07	10	14,562	150	84,5	74	74
	100 x 25	4 x 1	108,1 x 33,7	N/D	300 / 2,07	N/D	N/D	172	77,5	85	85
	100 x 32	4 x 1 1/4	108,1 x 42,4	N/D	300 / 2,07	N/D	N/D	172	88	85	85
	100 x 40	4 x 1 1/2	108 x 48,3	N/D	300 / 2,07	N/D	N/D	172	88	85	85
	100 x 50	4 x 2	108 x 60,3	N/D	300 / 2,07	N/D	N/D	172	103,5	89	89
	100 x 15	4 x 1/2	114,3 x 21,3	N/D	300 / 2,07	N/D	N/D	178	77,5	82	82
	100 x 20	4 x 3/4	114,3 x 26,9	N/D	300 / 2,07	N/D	N/D	178	77,5	82	82
	100 x 25	4 x 1	114,3 x 33,7	1,462	300 / 2,07	5	7,312	178	77,5	82	82
	100 x 32	4 x 1 1/4	114,3 x 42,4	2,105	300 / 2,07	5	10,527	178	88	89,5	89,5
	100 x 40	4 x 1 1/2	114,3 x 48,3	1,700	300 / 2,07	5	8,502	178	88	89,5	89,5
	100 x 50	4 x 2	114,3 x 60,3	1,875	300 / 2,07	5	9,373	178	103,5	92	92
	125 x 25	5 x 1	133 x 33,7	N/D	300 / 2,07	N/D	N/D	203	77	98	98
	125 x 32	5 x 1 1/4	144 x 42,4	N/D	300 / 2,07	N/D	N/D	203	91	102	102
	125 x 40	5 x 1 1/2	133 x 48,3	N/D	300 / 2,07	N/D	N/D	203	91	102	102
	125 x 50	5 x 2	133 x 60,3	N/D	300 / 2,07	N/D	N/D	203	110	105	105
	125 x 65	5 x 2 1/2	133 x 76,1	N/D	300 / 2,07	N/D	N/D	203	110	110	110
	125 x 25	5 x 1	139,7 x 33,7	N/D	300 / 2,07	N/D	N/D	210	77	100	100
	125 x 32	5 x 1 1/4	139,7 x 42,4	N/D	300 / 2,07	N/D	N/D	210	91	105	105
	125 x 40	5 x 1 1/2	139,7 x 48,3	N/D	300 / 2,07	N/D	N/D	210	91	105	105
	125 x 50	5 x 2	139,7 x 60,3	N/D	300 / 2,07	N/D	N/D	210	110	108	108
	125 x 65	5 x 2 1/2	139,7 x 76,1	N/D	300 / 2,07	N/D	N/D	210	110	115	115
	150 x 25	6 x 1	159 x 33,7	N/D	300 / 2,07	N/D	N/D	227	77	110	110
	150 x 32	6 x 1 1/4	159 x 42,4	N/D	300 / 2,07	N/D	N/D	227	92,5	112	112
	150 x 40	6 x 1 1/2	159 x 48,3	N/D	300 / 2,07	N/D	N/D	227	92,5	112	112
	150 x 50	6 x 2	159 x 60,3	N/D	300 / 2,07	N/D	N/D	227	110	116,5	116,5
	150 x 65	6 x 2 1/2	159 x 76,1	N/D	300 / 2,07	N/D	N/D	227	110	121,5	121,5
	150 x 80	6 x 3	159 x 88,9	N/D	300 / 2,07	N/D	N/D	227	130	123,5	123,5
	150 x 15	6 x 1/2	165,1 x 21,3	N/D	300 / 2,07	N/D	N/D	235	77	115	115
	125 x 20	5 x 3/4	165,1 x 26,9	N/D	300 / 2,07	N/D	N/D	235	77	115	115
	150 x 25	6 x 1	165,1 x 33,7	N/D	300 / 2,07	N/D	N/D	235	77	115	115
	150 x 32	6 x 1 1/4	165,1 x 42,4	N/D	300 / 2,07	N/D	N/D	235	92,5	115	115
	150 x 40	6 x 1 1/2	165,1 x 48,3	N/D	300 / 2,07	N/D	N/D	235	92,5	115	115
	150 x 50	6 x 2	165,1 x 60,3	2,891	300 / 2,07	3	8,674	235	110	120	120
	150 x 65	6 x 2 1/2	165,1 x 76,1	N/D	300 / 2,07	N/D	N/D	235	110	125	125
	150 x 80	6 x 3	165,1 x 88	N/D	300 / 2,07	N/D	N/D	235	130	125	125
	150 x 25	6 x 1	168,3 x 33,7	N/D	300 / 2,07	N/D	N/D	240	77	115	115
	150 x 32	6 x 1 1/4	168,3 x 42,4	N/D	300 / 2,07	N/D	N/D	240	92,5	115	115
	150 x 40	6 x 1 1/2	168,3 x 48,3	N/D	300 / 2,07	N/D	N/D	240	92,5	115	115
	150 x 50	6 x 2	168,3 x 60,3	N/D	300 / 2,07	N/D	N/D	240	110	121	121
	150 x 65	6 x 2 1/2	168,3 x 73	3,157	300 / 2,07	3	9,471	240	110	127	127
	150 x 80	6 x 3	168,3 x 88,9	3,603	300 / 2,07	3	10,810	240	130	127	127
	200 x 25	8 x 1	219 x 33,7	N/D	300 / 2,07	N/D	N/D	300	78	140	140
	200 x 32	8 x 1 1/4	219,1 x 42,4	N/D	300 / 2,07	N/D	N/D	300	93	140	140
	200 x 40	8 x 1 1/2	219,1 x 48,3	N/D	300 / 2,07	N/D	N/D	300	93	143	143
	200 x 50	8 x 2	219,1 x 60,3	5,608	300 / 2,07	2	11,216	300	115	149	149
	200 x 65	8 x 2 1/2	219,1 x 76,1	N/D	300 / 2,07	N/D	N/D	300	115	155	155
	200 x 80	8 x 3	219,1 x 88,9	N/D	300 / 2,07	N/D	N/D	300	133,5	155	155
	200 x 100	8 x 4	219,1 x 114,3	N/D	300 / 2,07	N/D	N/D	300	159,5	160	160

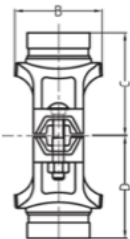
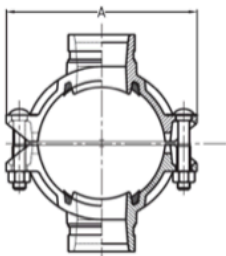

CRUZETAS MECÂNICAS

Cruzeta Mecânica Saída Roscada / 4J											
	Diâmetro Nominal		φD Externo	Peso (kg)	PSI/MPa	Qtd. por caixa	Peso por caixa (kg)	Dimensões (mm)			
	mm	polegada	mm					A	B	C	D
	65 x 20	2 1/2 x 3/4	73 x 26,9	N/D	300 / 2,07	N/D	N/D	137	71	68	68
	65 x 25	2 1/2 x 1	73 x 33,7	1,329	300 / 2,07	12	15,948	137	71	70	70
	65 x 32	2 1/2 x 1 1/4	73 x 42,4	1,547	300 / 2,07	12	18,564	137	84,5	73	73
	65 x 15	2 1/2 x 1/2	76,1 x 21,3	N/D	300 / 2,07	N/D	N/D	137	71	61,5	61,5
	65 x 20	2 1/2 x 3/4	76,1 x 26,9	N/D	300 / 2,07	N/D	N/D	137	71	75	75
	65 x 25	2 1/2 x 1	76,1 x 33,7	1,425	300 / 2,07	12	17,105	137	71	75	75
	65 x 32	2 1/2 x 1 1/4	76,1 x 42,4	1,580	300 / 2,07	12	18,960	137	84,5	75	75
	80 x 15	3 x 1/2	88,9 x 21,3	N/D	300 / 2,07	N/D	N/D	152	72,5	71,5	71,5
	80 x 20	3 x 3/4	88,9 x 26,9	1,344	300 / 2,07	10	13,440	152	72,5	71,5	71,5
	80 x 25	3 x 1	88,9 x 33,7	1,235	300 / 2,07	10	12,350	152	72,5	80	80
	80 x 32	3 x 1 1/4	88,9 x 42,4	1,398	300 / 2,07	10	13,980	152	85,5	80	80
	80 x 40	3 x 1 1/2	88,9 x 48,3	1,426	300 / 2,07	10	14,260	152	85,5	80	80
	100 x 32	4 x 1 1/4	108 x 42,4	1,611	300 / 2,07	2	2,594	172	89	87	87
	100 x 40	4 x 1 1/2	108 x 48,3	1,649	300 / 2,07	2	2,718	172	89	87	87
	100 x 50	4 x 2	108 x 60,3	1,964	300 / 2,07	2	3,859	172	106,5	92	92
	100 x 15	4 x 1/2	114,3 x 21,3	1,951	300 / 2,07	2	3,806	188	78,5	90	90
	100 x 20	4 x 3/4	114,3 x 26,9	1,901	300 / 2,07	2	3,613	188	78,5	90	90
	100 x 25	4 x 1	114,3 x 33,7	1,490	300 / 2,07	5	7,450	188	78,5	93	93
	100 x 32	4 x 1 1/4	114,3 x 42,4	1,658	300 / 2,07	5	8,290	188	89	95	95
	100 x 40	4 x 1 1/2	114,3 x 48,3	1,699	300 / 2,07	5	8,495	188	89	97	97
	100 x 50	4 x 2	114,3 x 60,3	1,904	300 / 2,07	5	9,520	188	104,5	100	100
	125 x 50	5 x 2	133 x 60,3	2,6250	300 / 2,07	3	7,875	209	112,5	110	110
	125 x 25	5 x 1	139,7 x 33,7	2,6704	300 / 2,07	3	8,011	221,5	78	110	110
	125 x 32	5 x 1 1/4	139,7 x 42,4	2,5588	300 / 2,07	3	7,676	221,5	95	112	112
	125 x 40	5 x 1 1/2	139,7 x 48,3	3,4110	300 / 2,07	3	10,233	221,5	95	112	112
	125 x 50	5 x 2	139,7 x 60,3	3,3620	300 / 2,07	3	10,086	221,5	112,5	115	115
	125 x 65	5 x 2 1/2	139,7 x 76,1	3,7134	300 / 2,07	2	7,427	221,5	112,5	115	115
	150 x 32	6 x 1 1/4	159 x 42,4	2,5588	300 / 2,07	3	7,676	244	93	118	118
	150 x 40	6 x 1 1/2	159 x 48,3	2,6076	300 / 2,07	3	7,823	244	93	118	118
	150 x 50	6 x 2	159 x 60,3	2,9546	300 / 2,07	3	8,864	244	112,5	125	125
	150 x 65	6 x 2 1/2	159 x 76,1	N/D	300 / 2,07	N/D	N/D	244	112,5	125	125
	150 x 15	6 x 1/2	165,1 x 21,3	N/D	300 / 2,07	N/D	N/D	244	78	110	110
	150 x 20	6 x 3/4	165,1 x 26,9	N/D	300 / 2,07	N/D	N/D	244	78	110	110
	150 x 25	6 x 1	165,1 x 33,7	3,0868	300 / 2,07	3	9,260	244	78	118	118
	150 x 32	6 x 1 1/4	165,1 x 42,4	3,2554	300 / 2,07	3	9,766	244	93	118	118
	150 x 40	6 x 1 1/2	165,1 x 48,3	3,3158	300 / 2,07	3	9,947	244	93	118	118
	150 x 50	6 x 2	165,1 x 60,3	3,8002	300 / 2,07	3	11,401	244	112,5	128,5	128,5
	150 x 65	6 x 2 1/2	165,1 x 76,1	4,1094	300 / 2,07	2	8,219	244	112,5	128,5	128,5
	150 x 80	6 x 3	165,1 x 88,9	4,4128	300 / 2,07	2	8,826	244	132	128,5	128,5
	150 x 32	6 x 1 1/4	168,3 x 42,4	2,723	300 / 2,07	3	8,169	247	95	130	130
	150 x 40	6 x 1 1/2	168,3 x 48,3	2,764	300 / 2,07	3	8,292	247	95	122	122
	150 x 50	6 x 2	168,3 x 60,3	3,111	300 / 2,07	3	9,333	247	112,5	132	132
	150 x 65	6 x 2 1/2	168,3 x 73	3,608	300 / 2,07	3	10,824	247	112,5	132	132
	150 x 80	6 x 3	168,3 x 88,9	4,080	300 / 2,07	3	12,240	247	132	140	140
	200 x 25	8 x 1	219 x 33,7	N/D	300 / 2,07	N/D	N/D	320	79,5	150	150
	200 x 32	8 x 1 1/4	219,1 x 42,4	N/D	300 / 2,07	N/D	N/D	320	96,5	150	150
	200 x 40	8 x 1 1/2	219,1 x 48,3	5,976	300 / 2,07	2	11,952	320	96,5	150	150
	200 x 50	8 x 2	219,1 x 60,3	4,542	300 / 2,07	2	9,084	320	117	160	160
	200 x 65	8 x 2 1/2	219,1 x 76,1	5,955	300 / 2,07	2	11,910	320	118	158,5	158,5
	200 x 80	8 x 3	219,1 x 88,9	5,163	300 / 2,07	2	10,326	320	136,5	160	160
	200 x 100	8 x 4	219,1 x 114,3	9,595	300 / 2,07	2	19,190	320	164	160	160
	250 x 40	10 x 1 1/2	273 x 48,3	N/D	300 / 2,07	N/D	N/D	376	95,5	180	180
	250 x 50	10 x 2	273 x 60,3	N/D	300 / 2,07	N/D	N/D	376	118	185	185
	250 x 65	10 x 2 1/2	273 x 76,1	N/D	300 / 2,07	N/D	N/D	376	118	190	190
	250 x 80	10 x 3	273 x 88,9	N/D	300 / 2,07	N/D	N/D	376	136,5	190	190
	250 x 100	10 x 4	273 x 114,3	N/D	300 / 2,07	N/D	N/D	376	164	190	190

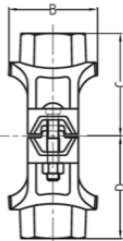
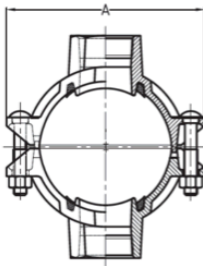

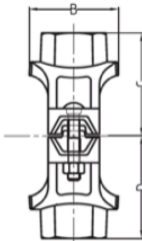
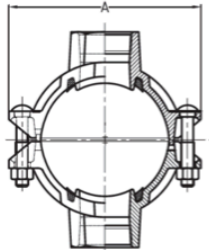

CRUZETAS MECÂNICAS

Cruzeta Mecânica Saída Roscada Leve / 4JS											
	Diâmetro Nominal		φD Externo	Peso	PSI/MPa	Qtd. por caixa	Peso por caixa (kg)	Dimensões (mm)			
	mm	polegada	mm	(kg)				A	B	C	D
	80 x 15	3 x 1/2	88,9 x 21,3	1,021	300 / 2,07	16	16,342	150	71	68	68
	80 x 20	3 x 3/4	88,9 x 26,9	0,998	300 / 2,07	16	15,974	150	71	68	68
	80 x 25	3 x 1	88,9 x 33,7	1,028	300 / 2,07	15	15,425	150	71	71	71
	80 x 32	3 x 1 1/4	88,9 x 42,4	1,095	300 / 2,07	15	16,431	150	84,5	74	74
	80 x 40	3 x 1 1/2	88,9 x 48,3	1,124	300 / 2,07	15	16,863	150	84,5	74	74
	100 x 25	4 x 1	108,1 x 33,7	N/D	300 / 2,07	N/D	N/D	172	77,5	85	85
	100 x 32	4 x 1 1/4	108,1 x 42,4	N/D	300 / 2,07	N/D	N/D	172	88	85	85
	100 x 40	4 x 1 1/2	108 x 48,3	1,300	300 / 2,07	12	15,598	172	88	85	85
	100 x 50	4 x 2	108 x 60,3	1,458	300 / 2,07	10	14,577	172	103,5	89	89
	100 x 15	4 x 1/2	114,3 x 21,3	1,607	300 / 2,07	12	19,278	178	77,5	82	82
	100 x 20	4 x 3/4	114,3 x 26,9	1,582	300 / 2,07	12	18,978	178	77,5	82	82
	100 x 25	4 x 1	114,3 x 33,7	1,207	300 / 2,07	12	14,483	178	77,5	82	82
	100 x 32	4 x 1 1/4	114,3 x 42,4	1,291	300 / 2,07	12	15,490	178	88	89,5	89,5
	100 x 40	4 x 1 1/2	114,3 x 48,3	1,311	300 / 2,07	12	15,736	178	88	89,5	89,5
	100 x 50	4 x 2	114,3 x 60,3	1,414	300 / 2,07	10	14,140	178	103,5	92	92
	125 x 25	5 x 1	133 x 33,7	1,728	300 / 2,07	10	17,283	203	77	98	98
	125 x 32	5 x 1 1/4	144 x 42,4	1,913	300 / 2,07	10	19,126	203	91	102	102
	125 x 40	5 x 1 1/2	133 x 48,3	2,447	300 / 2,07	4	9,786	203	91	102	102
	125 x 50	5 x 2	133 x 60,3	2,053	300 / 2,07	8	16,427	203	110	105	105
	125 x 65	5 x 2 1/2	133 x 76,1	2,375	300 / 2,07	6	14,251	203	110	110	110
	125 x 25	5 x 1	139,7 x 33,7	1,761	300 / 2,07	10	17,614	210	77	100	100
	125 x 32	5 x 1 1/4	139,7 x 42,4	1,913	300 / 2,07	10	19,126	210	91	105	105
	125 x 40	5 x 1 1/2	139,7 x 48,3	1,913	300 / 2,07	10	19,125	210	91	105	105
	125 x 50	5 x 2	139,7 x 60,3	2,085	300 / 2,07	8	16,681	210	110	108	108
	125 x 65	5 x 2 1/2	139,7 x 76,1	2,322	300 / 2,07	6	13,933	210	110	115	115
	150 x 25	6 x 1	159 x 33,7	2,094	300 / 2,07	8	16,752	227	77	110	110
	150 x 32	6 x 1 1/4	159 x 42,4	2,194	300 / 2,07	8	17,550	227	92,5	112	112
	150 x 40	6 x 1 1/2	159 x 48,3	2,217	300 / 2,07	8	17,737	227	92,5	112	112
	150 x 50	6 x 2	159 x 60,3	2,391	300 / 2,07	7	16,734	227	110	116,5	116,5
	150 x 65	6 x 2 1/2	159 x 76,1	2,564	300 / 2,07	5	12,819	227	110	121,5	121,5
	150 x 80	6 x 3	159 x 88,9	2,890	300 / 2,07	4	11,560	227	130	123,5	123,5
	150 x 15	6 x 1/2	165,1 x 21,3	2,215	300 / 2,07	8	17,717	235	77	115	115
	125 x 20	5 x 3/4	165,1 x 26,9	2,183	300 / 2,07	6	13,097	235	77	115	115
	150 x 25	6 x 1	165,1 x 33,7	2,141	300 / 2,07	8	17,130	235	77	115	115
	150 x 32	6 x 1 1/4	165,1 x 42,4	2,235	300 / 2,07	8	17,882	235	92,5	115	115
	150 x 40	6 x 1 1/2	165,1 x 48,3	2,261	300 / 2,07	8	18,086	235	92,5	115	115
	150 x 50	6 x 2	165,1 x 60,3	2,432	300 / 2,07	7	17,022	235	110	120	120
	150 x 65	6 x 2 1/2	165,1 x 76,1	2,577	300 / 2,07	4	10,306	235	110	125	125
	150 x 80	6 x 3	165,1 x 88	2,869	300 / 2,07	4	11,474	235	130	125	125
	150 x 25	6 x 1	168,3 x 33,7	2,252	300 / 2,07	8	18,014	240	77	115	115
	150 x 32	6 x 1 1/4	168,3 x 42,4	2,342	300 / 2,07	8	18,737	240	92,5	115	115
	150 x 40	6 x 1 1/2	168,3 x 48,3	2,363	300 / 2,07	8	18,902	240	92,5	115	115
	150 x 50	6 x 2	168,3 x 60,3	2,536	300 / 2,07	5	12,681	240	110	121	121
	150 x 65	6 x 2 1/2	168,3 x 73	2,801	300 / 2,07	5	14,005	240	110	127	127
	150 x 80	6 x 3	168,3 x 88,9	3,021	300 / 2,07	4	12,083	240	130	127	127
	200 x 25	8 x 1	219 x 33,7	3,192	300 / 2,07	4	12,768	300	78	140	140
	200 x 32	8 x 1 1/4	219,1 x 42,4	3,347	300 / 2,07	4	13,388	300	93	140	140
	200 x 40	8 x 1 1/2	219,1 x 48,3	3,389	300 / 2,07	4	13,557	300	93	143	143
	200 x 50	8 x 2	219,1 x 60,3	3,735	300 / 2,07	3	11,204	300	115	149	149
	200 x 65	8 x 2 1/2	219,1 x 76,1	3,822	300 / 2,07	3	11,467	300	115	155	155
	200 x 80	8 x 3	219,1 x 88,9	4,045	300 / 2,07	2	8,091	300	133,5	155	155
	200 x 100	8 x 4	219,1 x 114,3	4,867	300 / 2,07	2	9,734	300	159,5	160	160

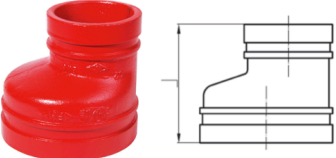

REDUÇÕES

Redução Excêntrica / 230								
	Diâmetro Nominal		φD Externo	Peso (kg)	PSI/MPa	Qtd. por caixa	Peso por caixa (kg)	Dimensões (mm)
	mm	polegada	mm					L
	80 x 50	3 x 2	88,9 x 60,3	0,801	500 / 3,45	27	21,627	89
	100 x 65	4 x 2 1/2	108 x 76,1	1,525	500 / 3,45	18	27,457	102
	100 x 80	4 x 3	108 x 88,9	1,519	500 / 3,45	12	18,222	102
	100 x 65	4 x 2 1/2	114,3 x 76,1	1,302	500 / 3,45	18	23,440	102
	100 x 80	4 x 3	114,3 x 88,9	1,513	500 / 3,45	12	18,156	102
	125 x 100	5 x 4	139,7 x 114,3	2,613	500 / 3,45	6	15,676	127
	150 x 100	6 x 4	159 x 108	3,253	500 / 3,45	4	13,012	140
	150 x 100	6 x 4	159 x 114,3	3,528	500 / 3,45	4	14,113	140
	150 x 80	6 x 3	165,1 x 88,9	3,091	500 / 3,45	4	12,362	140
	150 x 100	6 x 4	165,1 x 114,3	2,522	500 / 3,45	4	10,089	140
	150 x 125	6 x 5	165,1 x 139,7	3,708	500 / 3,45	4	14,830	140
	150 x 80	6 x 3	168,3 x 88,9	3,232	500 / 3,45	4	12,928	140
	150 x 125	6 x 5	168,3 x 139,7	3,910	500 / 3,45	4	15,640	140
	200 x 100	8 x 4	219,1 x 114,3	5,893	500 / 3,45	2	11,786	215

Redução Excêntrica Rosca Fêmea / 230N								
	Diâmetro Nominal		φD Externo	Peso (kg)	PSI/MPa	Qtd. por caixa	Peso por caixa (kg)	Dimensões (mm)
	mm	polegada	mm					L
	100 x 65	4 x 2 1/2	108 x 76,1	1,393	500 / 3,45	12	16,715	102
	100 x 65	4 x 2 1/2	114,3 x 76,1	2,807	500 / 3,45	6	16,844	102
	125 x 80	5 x 3	139,7 x 88,9	2,928	500 / 3,45	4	11,711	127
	150 x 80	6 x 3	165,1 x 88,9	1,393	500 / 3,45	12	16,715	140

Redução Concêntrica Rosca Macho / 240W								
	Diâmetro Nominal		φD Externo	Peso (kg)	PSI/MPa	Qtd. por caixa	Peso por caixa (kg)	Dimensões (mm)
	mm	polegada	mm					L
	65 x 50	2 1/2 x 2	73 x 60,3	0,521	500 / 3,45	50	26,050	64
	65 x 50	2 1/2 x 2	76,1 x 60,3	0,504	500 / 3,45	50	25,185	64
	80 x 25	3 x 1	88,9 x 33,7	0,540	500 / 3,45	44	23,760	64
	100 x 50	4 x 2	114,3 x 60,3	1,007	500 / 3,45	25	25,175	76
	200 x 150	8 x 6	219,1 x 168,3	N/D	500 / 3,45	N/D	N/D	127

REDUÇÕES

Redução Concêntrica / 240								
Diâmetro Nominal	mm	polegada	φD Externo mm	Peso (kg)	PSI/MPa	Qtd. por caixa	Peso por caixa (kg)	Dimensões (mm)
								L
32 x 25	1 1/4 x 1	42,4 x 33,7	0,198	500 / 3,45	100	19,800	64	
40 x 32	1 1/2 x 1 1/4	48,3 x 42,4	0,260	500 / 3,45	100	26,000	64	
50 x 32	2 x 1 1/4	60,3 x 42,4	0,306	500 / 3,45	60	18,360	64	
50 x 40	2 x 1 1/2	60,3 x 48,3	0,316	500 / 3,45	60	18,960	64	
65 x 50	2 1/2 x 2	73 x 60,3	0,425	500 / 3,45	50	21,250	64	
65 x 40	2 1/2 x 1 1/2	76,1 x 48,3	0,480	500 / 3,45	50	24,000	64	
65 x 50	2 1/2 x 2	76,1 x 60,3	0,492	500 / 3,45	50	24,605	64	
80 x 25	3 x 1	88,9 x 33,7	0,492	500 / 3,45	44	21,648	64	
80 x 40	3 x 1 1/2	88,9 x 48,3	0,542	500 / 3,45	44	23,848	64	
80 x 50	3 x 2	88,9 x 60,3	0,556	500 / 3,45	44	24,464	64	
80 x 65	3 x 2 1/2	88,9 x 73	0,593	500 / 3,45	38	22,534	64	
80 x 65	3 x 2 1/2	88,9 x 76,1	0,718	500 / 3,45	38	27,292	64	
100 x 32	4 x 1 1/4	114,3 x 42,4	0,796	500 / 3,45	25	19,900	76	
100 x 40	4 x 1 1/2	114,3 x 48,3	0,791	500 / 3,45	25	19,775	76	
100 x 50	4 x 2	114,3 x 60,3	0,843	500 / 3,45	25	21,075	76	
100 x 65	4 x 2 1/2	114,3 x 73	1,082	500 / 3,45	18	19,476	76	
100 x 65	4 x 2 1/2	114,3 x 76,1	0,939	500 / 3,45	18	16,904	76	
100 x 80	4 x 3	114,3 x 88,9	1,030	500 / 3,45	18	18,540	76	
100 x 50	4 x 2	108 x 60,3	N/D	500 / 3,45	N/D	N/D	76	
100 x 65	4 x 2 1/2	108 x 73	1,030	500 / 3,45	18	18,536	76	
100 x 65	4 x 2 1/2	108 x 76,1	0,867	500 / 3,45	18	15,599	76	
100 x 80	4 x 3	108 x 88,9	0,896	500 / 3,45	18	16,132	76	
125 x 100	5 x 4	133 x 108	1,365	500 / 3,45	9	12,289	89	
125 x 100	5x 4	133 x 114,3	2,244	500 / 3,45	9	20,196	89	
125 x 50	5 x 2	139,7 x 60,3	1,265	500 / 3,45	12	15,180	89	
125 x 65	5 x 2 1/2	139,7 x 76,1	1,401	500 / 3,45	12	16,806	89	
125 x 80	5 x 3	139,7 x 88,9	1,529	500 / 3,45	12	18,347	89	
125 x 100	5 x 4	139,7 x 114,3	1,383	500 / 3,45	12	16,594	89	
125 x 65	5 x 2 1/2	141,3 x 73	1,440	500 / 3,45	12	17,280	89	
125 x 80	5 x 3	141,3 x 88,9	1,603	500 / 3,45	12	19,236	89	
125 x 100	5 x 4	141,3 x 114,3	1,761	500 / 3,45	12	21,132	89	
150 x 50	6 x 2	165,1 x 60,3	2,045	500 / 3,45	8	16,360	102	
150 x 65	6 x 2 1/2	165,1 x 76,1	1,988	500 / 3,45	8	15,902	102	
150 x 80	6 x 3	165,1 x 88,9	1,851	500 / 3,45	8	14,804	102	
150 x 100	6 x 4	165,1 x 114,3	1,950	500 / 3,45	8	15,600	102	
150 x 125	6 x 5	165,1 x 139,7	2,120	500 / 3,45	6	12,719	102	
150 x 50	6 x 2	165 x 60	2,045	500 / 3,45	8	16,360	102	
150 x 65	6 x 2 1/2	165 x 76	1,988	500 / 3,45	8	15,902	102	
150 x 80	6 x 3	159 x 88,9	2,390	500 / 3,45	6	14,342	102	
150 x 100	6 x 4	159 x 108	1,877	500 / 3,45	6	11,260	102	
150 x 100	6 x 4	159 x 114,3	1,937	500 / 3,45	6	11,624	102	
150 x 125	6 x 5	159 x 133	2,371	500 / 3,45	6	14,226	102	
150 x 50	6 x 1	168,3 x 60,3	2,133	500 / 3,45	8	17,064	102	
150 x 65	6 x 2 1/2	168,3 x 73	1,825	500 / 3,45	8	14,600	102	
150 x 65	6 x 2 1/2	168,3 x 76,1	2,228	500 / 3,45	8	17,824	102	
150 x 80	6 x 3	168,3 x 88,9	1,983	500 / 3,45	8	15,864	102	
150 x 100	6 x 4	168,3 x 114,3	2,598	500 / 3,45	8	20,784	102	
150 x 125	6 x 5	168,3 x 139,7	2,194	500 / 3,45	6	13,161	102	
150 x 125	6 x 5	168,3 x 141,3	2,947	500 / 3,45	6	17,682	102	
200 x 100	8 x 4	216,3 x 114,3	4,093	500 / 3,45	4	16,372	127	
200 x 150	8 x 6	216,3 x 165,1	4,291	500 / 3,45	4	17,162	127	
200 x 65	8 x 2 1/2	219,1 x 73	4,437	500 / 3,45	4	17,748	127	
200 x 80	8 x 3	219,1 x 88,9	3,751	500 / 3,45	4	15,004	127	
200 x 100	8 x 4	219,1 x 114,3	4,900	500 / 3,45	4	19,600	127	
200 x 125	8 x 5	219,1 x 139,7	4,968	500 / 3,45	4	19,871	127	
200 x 125	8 x 5	219,1 x 141,3	4,939	500 / 3,45	4	19,756	127	
200 x 150	8 x 6	219,1 x 159	5,210	500 / 3,45	4	20,838	127	
200 x 150	8 x 6	219,1 x 165,1	3,789	500 / 3,45	4	15,156	127	
200 x 150	8 x 6	219,1 x 168,3	3,753	500 / 3,45	4	15,012	127	
250 x 150	10 x 6	273 x 159	6,407	500 / 3,45	28	179,393	127	
250 x 150	10 x 6	273 x 165,1	6,603	500 / 3,45	28	184,873	152	
250 x 150	10 x 6	273 x 168,3	6,453	500 / 3,45	28	180,684	152	
250 x 200	10 x 8	273 x 219,1	8,281	500 / 3,45	28	231,868	152	
300 x 200	12 x 8	329,9 x 219,1	12,159	500 / 3,45	18	218,862	178	
300 x 250	12 x 10	323,9 x 273	13,769	500 / 3,45	18	247,842	178	

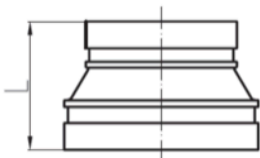

REDUÇÕES

Redução Concêntrica Rosca Fêmea / 240N								
Diâmetro Nominal		φD Externo	Peso (kg)	PSI/MPa	Qtd. por caixa	Peso por caixa (kg)	Dimensões (mm)	
mm	polegada	mm					L	
50 x 15	2 X 1/2	60,3 x 21,3	0,264	500 / 3,45	60	15,840	64	
50 x 20	2 x 3/4	60,3 x 26,9	0,301	500 / 3,45	60	18,060	64	
50 x 25	2 x 1	60,3 x 33,7	0,408	500 / 3,45	60	24,480	64	
50 x 32	2 x 1 3/4	60,3 x 42,4	0,478	500 / 3,45	60	28,680	64	
50 x 40	2 x 1 1/2	60,3 x 48,3	0,495	500 / 3,45	60	29,700	64	
65 x 25	2 1/2 x 1	73 x 33,7	0,495	500 / 3,45	45	22,275	64	
65 x 25	2 1/2 x 1	73 x 42,4	0,546	500 / 3,45	45	24,570	64	
65 x 40	2 1/2 x 1 1/2	73 x 48,3	0,536	500 / 3,45	45	24,120	64	
65 x 50	2 1/2 x 2	73 x 60,3	0,515	500 / 3,45	45	23,175	64	
65 x 15	2 1/2 x 1/2	76,1 x 21,3	0,481	500 / 3,45	45	21,636	64	
65 x 20	2 1/2 x 3/4	76,1 x 26,9	0,526	500 / 3,45	45	23,648	64	
65 x 25	2 1/2 x 1	76,1 x 33,7	0,499	500 / 3,45	45	22,433	64	
65 x 32	2 1/2 x 3/4	76,1 x 42,4	0,587	500 / 3,45	45	26,397	64	
65 x 40	2 1/2 x 1 1/2	76,1 x 48,3	0,459	500 / 3,45	45	20,633	64	
65 x 50	2 1/2 x 2	76,1 x 60,3	0,700	500 / 3,45	35	24,504	64	
80 x 15	3 x 1/2	88,9 x 21,3	0,494	500 / 3,45	44	21,723	64	
80 x 20	3 x 3/4	88,9 x 26,9	0,618	500 / 3,45	44	27,179	64	
80 x 25	3 x 1	88,9 x 33,7	0,627	500 / 3,45	44	27,588	64	
80 x 32	3 x 1 3/4	88,9 x 42,4	0,542	500 / 3,45	33	17,886	64	
80 x 40	3 x 1 1/2	88,9 x 48,3	0,557	500 / 3,45	33	18,381	64	
80 x 50	3 x 2	88,9 x 60,3	0,854	500 / 3,45	33	28,182	64	
80 x 65	3 x 2 1/2	88,9 x 73	0,961	500 / 3,45	27	25,947	64	
80 x 65	3 x 2 1/2	88,9 x 76,1	0,887	500 / 3,45	27	23,954	64	
100 x 25	4 x 1	114,3 x 33,7	0,9693	500 / 3,45	25	24,233	76	
100 x 32	4 x 1 3/4	114,3 x 42,4	1,0480	500 / 3,45	25	26,200	76	
100 x 40	4 x 1 1/2	114,3 x 48,3	1,0264	500 / 3,45	25	25,660	76	
100 x 50	4 x 2	114,3 x 60,3	1,1548	500 / 3,45	25	28,870	76	
100 x 65	4 x 2 1/2	114,3 x 73	0,9272	500 / 3,45	18	16,690	76	
100 x 80	4 x 3	114,3 x 88,9	1,0282	500 / 3,45	16	16,451	76	
100 x 15	4 x 1/2	114,3 x 21,3	0,987	500 / 3,45	25	24,675	76	
100 x 20	4 x 3/4	114,3 x 26,9	1,019	500 / 3,45	25	25,475	76	
100 x 25	4 x 1	114,3 x 33,7	0,906	500 / 3,45	25	22,650	76	
100 x 32	4 x 1 3/4	113,3 x 42,4	0,919	500 / 3,45	25	22,975	76	
100 x 40	4 x 1 1/2	114,3 x 48,3	0,943	500 / 3,45	25	23,575	76	
100 x 50	4 x 2	114,3 x 60,3	1,129	500 / 3,45	25	28,225	76	
100 x 65	4 x 2 1/2	114,3 x 73	1,205	500 / 3,45	18	21,690	76	
100 x 65	4 x 2 1/2	114,3 x 76,1	0,888	500 / 3,45	18	15,975	76	
100 x 80	4 x 3	114,3 x 88,9	1,263	500 / 3,45	16	20,208	76	
125 x 40	5 x 1 1/2	133 x 48,3	N/D	500 / 3,45	N/D	N/D	89	
125 x 40	5 x 1 1/2	133 x 60,3	N/D	500 / 3,45	N/D	N/D	89	
125 x 65	5 x 2 1/2	133 x 76,1	1,343	500 / 3,45	12	16,117	89	
125 x 65	5 x 2 1/2	133 x 88,9	N/D	500 / 3,45	N/D	N/D	89	
125 x 25	5 x 1	139,7 x 33,7	1,234	500 / 3,45	12	14,806	89	
125 x 32	5 x 1 3/4	139,7 x 42,4	1,260	500 / 3,45	12	15,121	89	
125 x 40	5 x 1 1/2	139,7 x 48,3	1,265	500 / 3,45	12	15,185	89	
125 x 50	5 x 2	139,7 x 60,3	1,375	500 / 3,45	12	16,504	89	
125 x 65	5 x 2 1/2	139,7 x 76,1	1,438	500 / 3,45	12	17,257	89	
125 x 80	5 x 3	139,7 x 88,9	1,605	500 / 3,45	9	14,445	89	
125 x 100	5 x 4	139,7 x 114,3	1,993	500 / 3,45	8	15,940	89	
125 x 100	5 x 4	141,3 x 114,3	N/D	500 / 3,45	N/D	N/D	89	
150 x 20	6 x 3/4	159 x 26,9	N/D	500 / 3,45	N/D	N/D	102	
150 x 25	6 x 1	159 x 33,7	N/D	500 / 3,45	N/D	N/D	102	
150 x 32	6 x 1 3/4	159 x 42,4	N/D	500 / 3,45	N/D	N/D	102	
150 x 40	6 x 1 1/2	159 x 48,3	N/D	500 / 3,45	N/D	N/D	102	
150 x 50	6 x 2	159 x 60,3	N/D	500 / 3,45	N/D	N/D	102	
150 x 65	6 x 2 1/2	159 x 76,1	N/D	500 / 3,45	N/D	N/D	102	
150 x 80	6 x 3	159 x 88,9	N/D	500 / 3,45	N/D	N/D	102	
150 x 100	6 x 4	159 x 114,3	N/D	500 / 3,45	N/D	N/D	102	
150 x 15	6 x 1/2	165,1 x 21,3	1,627	500 / 3,45	8	13,013	102	
150 x 20	6 x 3/4	165,1 x 26,9	1,617	500 / 3,45	8	12,938	102	
150 x 25	6 x 1	165,1 x 33,7	1,972	500 / 3,45	8	15,778	102	
150 x 32	6 x 2 3/4	165,1 x 42,4	1,970	500 / 3,45	8	15,758	102	
150 x 40	6 x 1 1/2	165,1 x 48,3	1,718	500 / 3,45	8	13,743	102	
150 x 50	6 x 2	165,1 x 60,3	2,216	500 / 3,45	8	17,725	102	
150 x 65	6 x 2 1/2	165,1 x 76,1	2,118	500 / 3,45	8	16,941	102	
150 x 80	6 x 3	165,1 x 88,9	2,272	500 / 3,45	8	18,175	102	
150 x 100	6 x 4	165,1 x 114,3	2,849	500 / 3,45	4	11,397	102	
150 x 25	6 x 1	168,3 x 33,7	2,154	500 / 3,45	8	17,232	102	
150 x 50	6 x 2	168,3 x 60,3	2,138	500 / 3,45	6	12,828	102	
200 x 40	8 x 1 1/2	219,1 x 48,3	4,786	500 / 3,45	4	19,144	127	
200 x 50	8 x 2	219,1 x 60,3	3,940	500 / 3,45	4	15,760	127	
200 x 65	8 x 2 1/2	219,1 x 76,1	3,854	500 / 3,45	4	15,417	127	
200 x 80	8 x 3	219,1 x 88,9	3,993	500 / 3,45	4	15,972	127	
200 x 100	8 x 4	219,1 x 114,3	3,979	500 / 3,45	4	15,916	127	

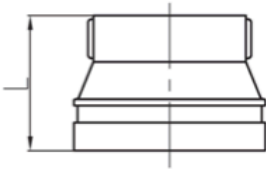

TAMPÃO

Tampão / 300								
	Diâmetro Nominal		φD Externo mm	Peso (kg)	PSI/MPa	Qtd. por caixa	Peso por caixa (kg)	Dimensões (mm)
	mm	polegada						L
	25	1	33,7	0,089	500 / 3,45	200	17,800	22,1
	32	1 1/4	42,4	0,120	500 / 3,45	150	18,000	23,5
	40	1 1/2	48,3	0,158	500 / 3,45	100	15,800	23,5
	50	2	60,3	0,220	500 / 3,45	80	17,600	23,5
	65	2 1/2	73	0,349	500 / 3,45	60	20,940	23,5
	65	2 1/2	76,1	0,423	500 / 3,45	60	25,404	25,5
	80	3	88,9	0,500	500 / 3,45	50	25,000	25,5
	100	4	108	0,726	500 / 3,45	30	21,774	27
	100	4	114,3	0,776	500 / 3,45	30	23,280	27
	125	5	133	1,263	500 / 3,45	20	25,262	27
	125	5	139,7	1,387	500 / 3,45	20	27,742	27
	125	5	141,3	1,321	500 / 3,45	20	26,420	27
	150	6	159	1,544	500 / 3,45	12	18,523	27
	150	6	165,1	1,685	500 / 3,45	12	20,225	27
	150	6	168,3	1,676	500 / 3,45	12	20,112	27
	200	8	216,3	3,513	500 / 3,45	8	28,100	30,2
200	8	219,1	3,713	500 / 3,45	8	29,704	30,5	
250	10	273	6,976	500 / 3,45	70	488,320	32	
300	12	323,9	15,484	500 / 3,45	50	774,205	32	

FLANGES

Flange / 321 - PN16												
Diâmetro Nominal mm	polegada	φD Externo mm	Peso (kg)	PSI/MPa	Qtd. por caixa	Peso por caixa (kg)	Dimensões (mm)					
							A	B	C	D	E	
40	1 1/2	48,3	1,356	300 / 2,07	15	20,333	195	24	150	110	45,4	
50	2	60,3	1,606	300 / 2,07	12	19,273	220	24	165	125	57,5	
65	2 1/2	76,1	1,897	300 / 2,07	12	22,764	235	24	185	145	72,7	
80	3	88,9	2,164	300 / 2,07	10	21,641	252	24	200	160	85,5	
100	4	108	2,564	300 / 2,07	10	25,639	280	25,5	220	180	104,5	
100	4	114,3	2,612	300 / 2,07	10	26,117	280	25,5	229	180	110,5	
125	5	139,7	3,984	300 / 2,07	6	23,903	320	25,5	254	210	135,5	
150	6	165,1	3,972	300 / 2,07	6	23,833	346	25,5	280	240	160,8	
165	6 1/2	168,3	4,597	300 / 2,07	120	551,640	346	25,5	280	240	164,3	
200	8	219,1	8,102	300 / 2,07	80	648,120	414,3	30	341,4	295	214,9	
250	10	273	10,684	300 / 2,07	40	427,340	481,2	30,3	405,6	355	268,9	
300	12	323,9	9,521	300 / 2,07	40	380,836	530,5	30,3	460	410	318,9	

Adaptador de Flange / 321G - P1N16 e PN25										
Diâmetro Nominal mm	polegada	φD Externo mm	Peso (kg)	PSI/MPa	Qtd. por caixa	Peso por caixa (kg)	Dimensões (mm)			
							L	X	Y	Z
50	2	60,3	1,462	225 / 1,6	12	17,544	65	165	125	16
65	2 1/2	76,1	1,891	225 / 1,6	6	11,347	65	185	145	16
80	3	88,9	2,098	225 / 1,6	6	12,588	65	200	160	16
100	4	108	2,393	225 / 1,6	4	9,570	70	220	180	16
100	4	114,3	2,423	225 / 1,6	4	9,690	70	220	180	16
100	4	108	2,393	350 / 2,5	4	9,570	70	250	190	18
125	5	133	3,282	225 / 1,6	3	9,847	70	250	210	18
125	5	139,7	3,233	225 / 1,6	3	9,698	70	250	210	18
150	6	159	3,853	225 / 1,6	48	184,958	70	285	240	18
150	6	165,1	3,737	225 / 1,6	48	179,352	70	285	240	18
150	6	168,3	4,047	225 / 1,6	48	194,256	70	285	240	18
150	6	159	3,853	350 / 2,5	48	184,958	70	300	250	20
200	8	219,1	6,541	225 / 1,6	30	196,227	80	340	295	19
250	10	273	9,744	225 / 1,6	21	204,618	85	405	355	21
300	12	323,9	12,841	225 / 1,6	12	154,090	90	460	410	24

Flange ANSI (125/150) / 321A											
Diâmetro Nominal mm	polegada	φD Externo mm	Peso (kg)	PSI/MPa	Qtd. por caixa	Peso por caixa (kg)	Dimensões (mm)				
							A	B	C	D	E
50	2	60,3	1,412	300 / 2,07	12	16,944	206	22	152	121	57,5
65	2 1/2	73	1,894	300 / 2,07	12	22,728	230	22	178	140	69,8
80	3	88,9	1,987	300 / 2,07	10	19,870	242	24	191	152	85,5
100	4	114,3	2,658	300 / 2,07	10	26,580	280	24	229	191	110,5
125	5	141,3	3,509	300 / 2,07	7	24,563	325	24,5	214	216	137,4
200	8	219,1	5,712	300 / 2,07	80	456,960	414,3	30	341,4	298,5	214,9

Hidrocon

DESDE 2014

Rua Maria Martins, 35 A - Galpão 02

Bairro Juliana

CEP: 31744-590

Belo Horizonte, MG

31 3047 9628 / 31 3408 6061

contato@hidroconbrasil.com

www.hidroconbrasil.com.br

